



BLOMSTERBERGS

KØKKENMASKINE · KJØKKENMASKIN · KÖKSMASKIN





BRUGSANVISNING



KØKKENMASKINE

Spænding: 220-240 V 50/60Hz
Effekt: 800 W

SIKKERHEDSANVISNINGER

- 1 Apparatet må ikke anvendes af børn. Opbevar apparatet og ledningen utilgængeligt for børn.
- 2 Børn må ikke lege med apparatet.
- 3 Apparatet må anvendes af personer med nedsatte fysiske, sensoriske eller mentale evner eller med manglende erfaring eller viden, hvis de er blevet instrueret i at bruge apparatet på en sikker måde, og hvis de forstår, hvilke farer det indebærer.
- 4 Hvis ledningen er defekt, skal den udskiftes af producenten, forhandleren eller en lignende kvalificeret person, så der ikke opstår farlige situationer.
- 5 Forkert brug af apparatet medfører risiko for personskade.
- 6 Tag altid stikket ud af stikkontakten, når apparatet efterlades uden opsyn, før der monteres eller afmonteres tilbehør, og før apparatet rengøres.
- 7 Vær forsigtig, hvis der hældes varm væske i køkkenmaskinen eller kødhakkeren, da der er risiko for, at væsken pludselig omdannes til damp, som sprøjter ud.
- 8 Rør ikke ved bevægelige dele, når køkkenmaskinen kører.
- 9 Hold altid fingre, hår og tøj væk fra bevægelige dele og åbninger, når apparatet kører.
- 10 Vær forsigtig ved rengøring, håndtering eller vedligeholdelse af de skarpe klinger og kanter på kødhakertilbehøret.
- 11 Sluk altid apparatet helt før skift af tilbehør eller afmontering af dele på køkkenmaskinen for at undgå farer.
- 12 Apparatet er udelukkende beregnet til privat brug.
- 13 Apparatet kan køre i lang tid, men hvis det bruges i lang tid ad gangen uden pauser, vil det medføre overophedning af motoren og uoprettelige skader på apparatet. Derfor fraråder vi at lade apparatet køre konstant i mere end ti minutter i træk.
- 14 Køkkenmaskinen kan blive varm under brug. Under brug af køkkenmaskinen ved stor belastning i lang tid vil køkkenmaskinen muligvis føles meget varm på toppen. Dette er normalt.
- 15 Brug aldrig røre- og kødhakkerfunktionen samtidig. Brug dem kun hver for sig for at beskytte apparatet.
- 16 Skålen og K-spaden er konstrueret til at røre ingredienser sammen uden hyppig skrabning. Det er normalt tilstrækkeligt at skrabe skålens sider en eller to gange, mens ingredienserne blandes.
- 17 Skrab ikke skålens sider, når køkkenmaskinen kører. Sluk altid apparatet, inden skålens sider skrabes.
- 18 Brug kun køkkenmaskinens tilbehør/redskaber med de korrekte hastigheds- og tidsindstillinger for at sikre sikker drift. Se anvisningerne senere i denne brugsanvisning.
- 19 Rengør alle dele, der kommer i kontakt med fødevarer, før brug. Se anvisningerne om rengøring og vedligeholdelse senere i denne brugsanvisning.
- 20 Brug en stikkontakt med den spænding, som er angivet på apparatets mærkeplade.

SPECIFIKATIONER

Skålens kapacitet: 7 liter

Maksimal belastning: 3 kg

- 1 Køkkenmaskine
- 2 Touch display
- 3 Tænd/sluk-knap og drejeknap
- 4 Udløsergreb til vippehoved
- 5 Skål
- 6 Stænklåg
- 7 K-spade (fladpisker)
- 8 Dejkrog
- 9 Piskeris
- 10 Holder til stænklåg
- 11 Hovedafbryder

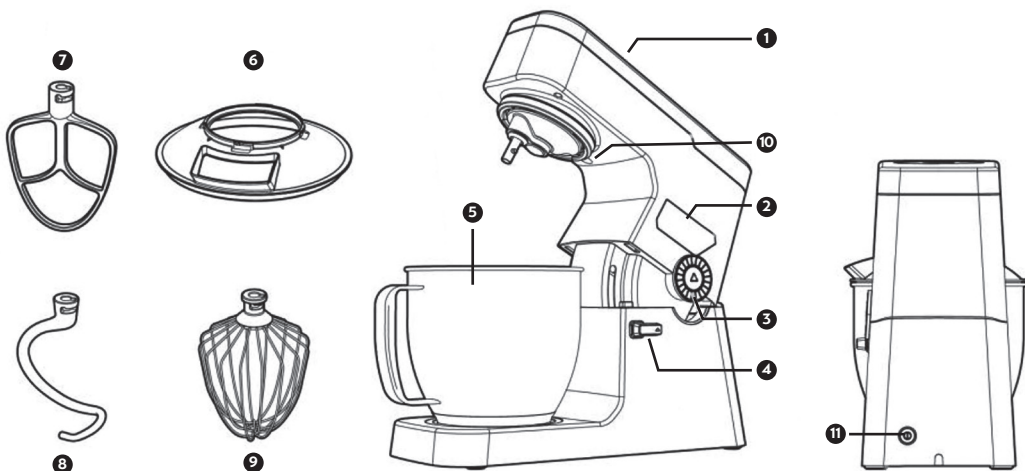

TOUCH DISPLAY

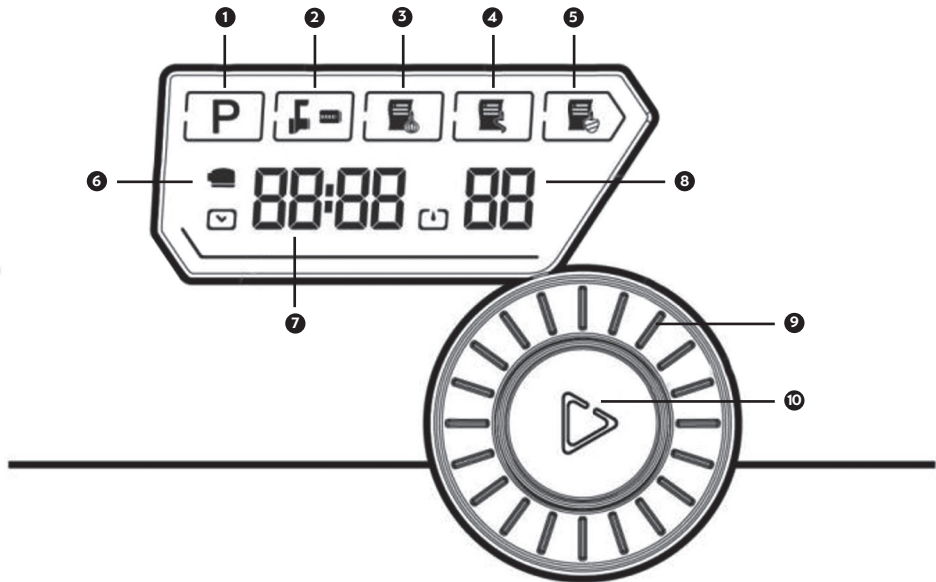

Nr.	Betegnelse	Funktion
1.	Pulse-funktion	Når funktionen er slået til, kører køkkenmaskinen kun, mens der trykkes på start/stop-knappen. Hastigheden kan indstilles efter ønske.
2.	Kødhakker-funktion	Denne funktion aktiveres automatisk, når kødhakkersættet tilsluttes. Hastigheden kan indstilles efter ønske.
3.	Forudindstilling til piskeris	En hurtig forudindstilling til piskning – tid og hastighed er fast. Apparatet starter på laveste niveau og øger hastigheden efter 30 sek.
4.	Forudindstilling til æltning	En hurtig forudindstilling til æltning af dej – tid og hastighed er fast. Apparatet starter på laveste niveau og øger hastigheden efter 30 sek.
5.	Forudindstilling til røring	En hurtig forudindstilling til røring – tid og hastighed er fast. Apparatet starter på laveste niveau og øger hastigheden efter 30 sek.
6.	Indikator for tilbehør	Angiver, om der er korrekt fastgjort tilbehør eller ej. Bemærk: Hvis låget oven på apparat fjernes, eller hvis tilbehør ikke er fastgjort korrekt, vises der E03 på displayet, og maskinen kan ikke køre.
7.	Timer	Viser aktuel eller resterende tid. Berør timervisningen for at indstille tiden ved at dreje drejeknappen.
8.	Hastighed	Viser aktuel hastighed. Berør hastighedsvisningen for at indstille hastigheden ved at dreje drejeknappen.
9.	Drejeknap	Indstil tid eller hastighed.
10.	Start/stop-knap	Start eller stop apparatet. Tryk på knappen i 2 sek. for at nulstille apparatet til standardindstillingen.

INDEN BRUG FØRSTE GANG

RENGØR ALLE KØKKENMASKINENS DELE GRUNDIGT, INDEN DEN BRUGES FØRSTE GANG. (SE AFSNITTET RENGØRING).

AFPRØVNING AF BRUG

- 1 Drej udløsergrebet, og løft derefter vippehovedet.
- 2 Placer skålen på bunden, og lås den fast i pilens retning.
- 3 Fastgør stænklåget ved at skrue den på plads, og fastgør derefter et af redskaberne ved at dreje det i henhold til styrene.
- 4 Drej udløsergrebet, og tryk vippehovedet ned. Sørg for, at vippehovedet sidder godt fast på underdelen, og drej derefter udløsergrebet for at låse det fast.
- 5 Sæt stikket i stikkontakten, og tænd for køkkenmaskinen. Tryk på start/stop-knappen, og skift langsomt hastighed fra "1" til "10" (prøv hver hastighed i et par sekunder).

BETJENING

Dejkrog

Til æltning af meget faste ingredienser såsom brøddej.

K-spade (fladpisker)

Til røring af smør, kagedej, fyld og andre ingredienser, der er knap så faste.

Piskeris

Til piskning af æg, fløde, tyndtflydende dej, marengs, cheesecake-fyld, mousse og soufflé. Brug ikke piskeriset til tunge ingredienser (f.eks. sammenrøring af smør og sukker), da det kan beskadige piskeriset.

Røring eller æltning af dej:

- Forholdet mellem mel og vand bør være 5:3.
- Maks. mængde tørt mel: 1800 g
- Maks. mængde dej: 3 kg
- Brug hastighedsindstillingerne 1-3, og lad apparatet køre i fem minutter, når der skal æltes/røres dej.
- Sørg for ikke at overskride den maksimale mængde, når der kommer ingredienser i skålen.
- Brug dejkrogen eller K-spaden.

Piskning af æggevider eller flødeskum

- Tænd køkkenmaskinen ved hastighedsindstillingerne 8-10, pisk æggeviderne uden at stoppe i ca. fem minutter, alt efter æggens størrelse, indtil de er stive.
- Brug højst 20 æg.
- Pisk flødeskum ved at piske 250 ml piskefløde ved hastighedsindstillingerne 6-8 i ca. fem minutter.

BRUG AF TILBEHØRSSÆT (MEDFØLGER IKKE)

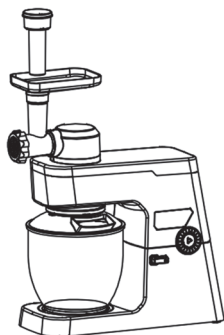

Kødhakker

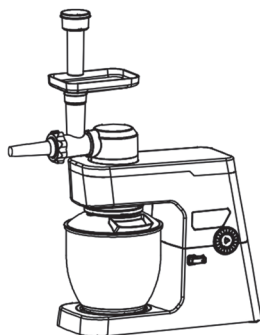

Pølsehorn

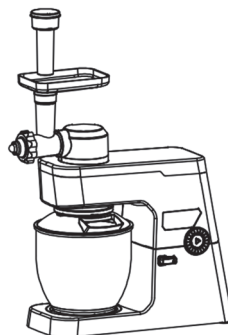
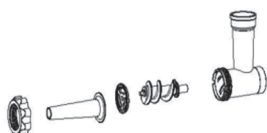

Pastatilbehør

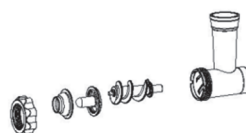

Brug af tilbehørssæt:

1. Sættet omfatter tre runde skiver. Vælg mellem forskellige skiver i henhold den ønskede kød- eller pastastørrelse.
2. Kødhakkeren og pølsehornet bruges på samme måde. Den runde skive skal blot udskiftes med det lange pølsehornstilbehør.
3. Pølsehornet og pastatilbehørets bruges på samme måde. Den runde skive skal blot udskiftes med pastamaskinens dele.
4. Den anbefalede hastighed er 6.
5. Lad ikke apparatet køre mere end ti minutter i træk.

Forsigtig:

Sørg for, at kødet ikke indeholder knogler og skind, før det hakkes.

RENGØRING

Tag stikket ud af stikkontakten før rengøring.

Lad apparatet køle af efter brug, før det rengøres.

Rengør apparatets yderside med en hårdt opvredet klud og et mildt rengøringsmiddel. Brug ikke slibende rengøringsmidler eller alkohol til rengøring af nogen som helst dele af apparatet.

Nedsænk aldrig apparatet i vand for at rengøre det.

Dejkrøgen, K-spaden, piskeriset og skålen kan vaskes i opvaskemaskinen.

Stænklåget kan vaskes i opvaskemaskine, men det frarådes, da der er risiko for, at platen deformeres af det varme vand.

Tilbehørssættens dele må kun rengøres med varmt vand tilsat et mildt rengøringsmiddel.

Vask INGEN dele af kødhakkeren i opvaskemaskine.

GENBRUG OG BORTSKAFFELSE

Oplysninger om bortskaffelse af affald til brugere af elektrisk og elektronisk udstyr.



Dette mærke på produktet og/eller de tilhørende dokumenter angiver, at apparatet ved bortskaffelse skal håndteres som affald af elektrisk og elektronisk udstyr (WEEE). Et WEEE-mærket produkt må ikke smides ud sammen med almindeligt husholdningsaffald, men skal afleveres separat med henblik på sortering, genvinding og genanvendelse af materialerne. WEEE-mærkede produkter skal afleveres på den lokale genbrugsstation med henblik på sortering, genvinding og genanvendelse. Det er gratis at aflevere affald på genbrugsstationen. Korrekt bortskaffelse af affald af elektrisk og elektronisk udstyr sikrer, at værdifulde ressourcer ikke går tabt, og beskytter mennesker og miljøet mod potentielle negative virkninger forårsaget af farlige materialer, der er indeholdt i affaldet.

Danmark:

F&H Group A/S
Gl. Skivevej 70
DK-8800 Viborg
+45 8928 1300
info@fh-group.dk





BRUKSANVISNINGEN



KJØKKENMASKIN

Spenning: 220-240 V 50/60Hz
Effekt: 800 W

VIKTIG: SIKKERHETSÅD

- 1 Apparatet må ikke brukes av barn. Oppbevar apparatet og ledningen utilgjengelig for barn.
- 2 Ikke la barn leke med produktet.
- 3 Apparatet kan brukes av personer med nedsatte fysiske, sansemessige eller mentale evner, eller som mangler erfaring og kunnskap, hvis de er under tilsyn eller har fått opplæring i trygg bruk av apparatet og forstår farene forbundet med bruken.
- 4 Hvis strømledningen blir skadet, må den byttes av produsenten, produsentens servicerepresentant eller en tilsvarende kvalifisert person for å unngå farlige situasjoner.
- 5 Hvis apparatet brukes på feil måte, kan det føre til personskader.
- 6 Trekk alltid ut støpselet hvis produktet står uten tilsyn, samt før montering, demontering eller rengjøring.
- 7 Vær forsiktig hvis du heller varm væske ned i kjøkkenmaskinen eller kjøttkvernen, siden den kan sprute ut av apparatet når den blir til damp.
- 8 Ikke ta på bevegelige deler mens kjøkkenmaskinen er i bruk.
- 9 Hold alltid fingre, hår og klær unna bevegelige deler og åpninger mens apparatet er i bruk.
- 10 Vær forsiktig når du rengjør, håndterer eller vedlikeholder de skarpe bladene og kantene

på kjøttkvernen, hvis du har kjøpt dette tilbehøret.

- 11 Slå alltid av maskinen før du bytter tilbehør eller deler, slik at det ikke oppstår farlige situasjoner.
- 12 Apparatet skal bare brukes i private hjem.
- 13 Maskinen kan brukes i lengre perioder, men hvis den brukes for lenge i strekk, vil motoren overopphetes, og da blir maskinen ødelagt. Derfor anbefaler vi ikke at apparatet brukes i mer enn ti minutter om gangen.
- 14 Kjøkkenmaskinen kan bli varm under bruk. Under tung belastning i lengre tid kan det hende at du ikke kan berøre toppen av kjøkkenmaskinen. Det er helt normalt.
- 15 Du må aldri bruke kjøkkenmaskinen og kjøttkvernen samtidig. (Bruk dem enkeltvis, slik at maskinen ikke blir skadet.)
- 16 Bollen og vispen er designet for å blande godt uten at du trenger å skrape ned kantene så ofte. Du trenger vanligvis bare å skrape ned kantene et par ganger.
- 17 Ikke skrap ned kantene mens kjøkkenmaskinen går. Stopp den alltid før du skraper ned kantene.
- 18 Tilbehør til kjøkkenmaskinen må brukes ved egnet hastighet og tid, slik at det ikke oppstår farlige situasjoner. Se bruksanvisningen.
- 19 Alle deler som kommer i kontakt med næringsmidler, må rengjøres før bruk. Se informasjonen om rengjøring og vedlikehold.
- 20 Apparatet må kobles til en stikkontakt som er i samsvar med den nominelle effekten som står på apparatets typeskilt.

SPESIFIKASJONER

Kapasitet i bollen: 7 liter

Maksimal belastning: 3 kg

- ❶ Kjøkkenmaskin
- ❷ Touch display
- ❸ Knapp og hjul
- ❹ Spak for å løse ut hodet
- ❺ Blandebolle
- ❻ Sprutbeskyttelse
- ❼ K-visp
- ❽ Deigkrok
- ❾ Visp
- ❿ Feste til sprutbeskyttelse
- ⓫ Hovedbryter

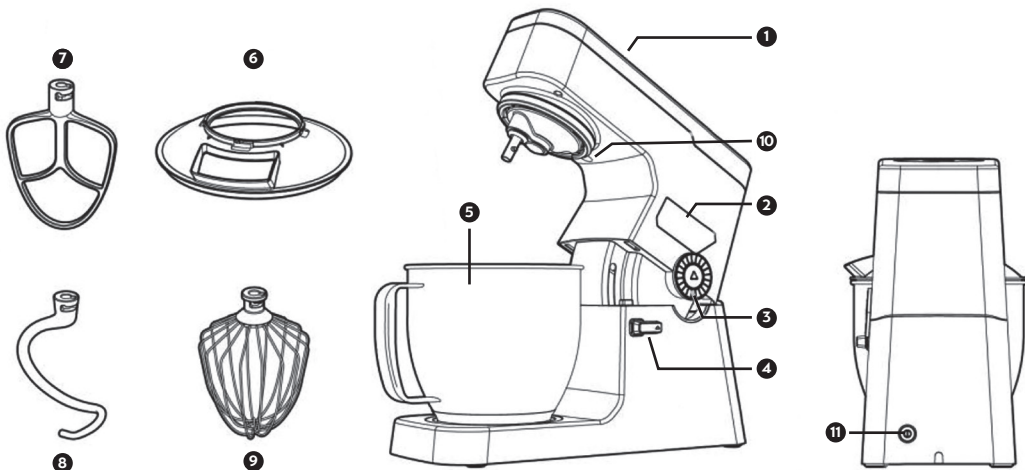

TOUCH DISPLAY

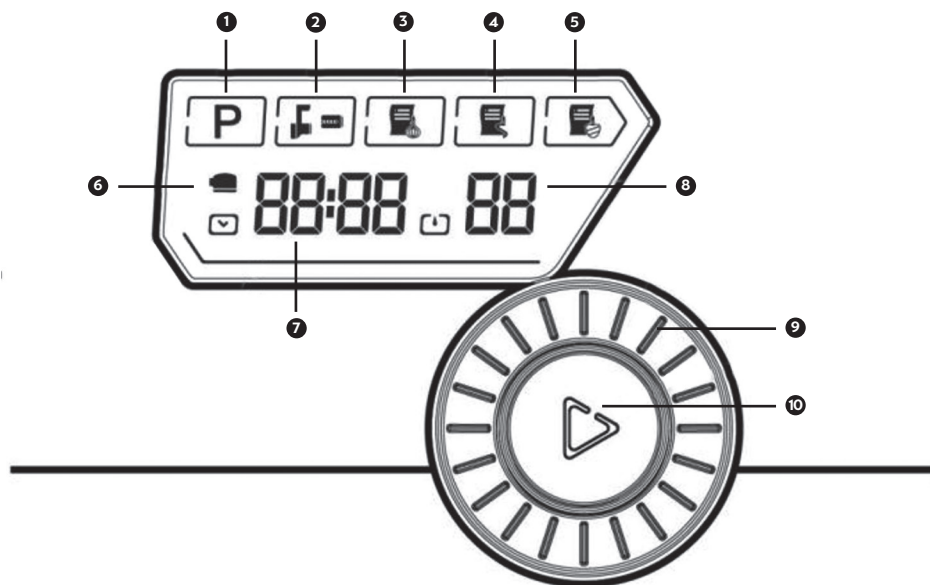

Nr.	Navn	Funksjon
1.	Puls	Når kjøkkenmaskinen slås på, starter den ikke før du trykker på start/stopp-knappen. Hastigheten kan justeres fritt.
2.	Kjøttkvern-modus	Denne modusen aktiveres automatisk når kjøttkvernen kobles til. Hastigheten kan justeres fritt.
3.	Forhåndsinnstilling for visping	En forhåndsinnstilling for visping der tiden og hastigheten er fast. Maskinen starter på laveste hastighet, og deretter økes hastigheten etter 30 sekunder.
4.	Forhåndsinnstilling for elting	En forhåndsinnstilling for å elte deig der tiden og hastigheten er fast. Maskinen starter på laveste hastighet, og deretter økes hastigheten etter 30 sekunder.
5.	Forhåndsinnstilling for blanding	En forhåndsinnstilling for blanding der tiden og hastigheten er fast. Maskinen starter på laveste hastighet, og deretter økes hastigheten etter 30 sekunder.
6.	Tilbehørsindikator	Indikerer om det er montert tilbehør. Merk: Hvis lokket på toppen av maskinen fjernes, eller hvis tilbehøret ikke er festet på riktig måte, viser skjermen E03, og maskinen kan ikke brukes.
7.	Tidsur	Viser arbeidstiden eller hvor lang tid som gjenstår. Hvis du trykker på tidsurdisplayet, kan du vri på hjulet for å stille inn tiden.
8.	Hastighet	Viser arbeidshastigheten. Hvis du trykker på hastighetsdisplayet, kan du vri på hjulet for å stille inn hastigheten.
9.	Hjul	Juster tid eller hastighet.
10.	Start/stopp-knapp	Stopp driften eller maskinen. Hold inne i to sekunder for å gjenopprette standard normal modus.

FØR FØRSTE GANGS BRUK

ALLE DELENE TIL KJØKKENMASKINEN MÅ RENGJØRES GRUNDIG FØR DE BRUKES FOR FØRSTE GANG. (SE AVSNITTET RENGJØRING.)

FØRSTE BRUK

- 1 Vri på låsebryteren, og løft deretter maskinens arm.
- 2 Plasser blandeollen på basen, og lås den slik pilene viser.
- 3 Fest sprutbeskyttelsen ved å skru den fast, og fest deretter ett av tilbehørene i maskinen ved å vri det som vist.
- 4 Vri på låsebryteren, og skyv armen ned. Kontroller at armen sitter godt fast i basen, og vri deretter på låsebryteren for å låse fast armen.
- 5 Koble til støpselet, og slå på kjøkkenmaskinen. Trykk på start/stopp-knappen og juster sakte hastigheten fra 1 til 10 (prøv hver hastighet i noen sekunder).

BRUKSANVISNING

Deigkrok

For å elte tykke ingredienser, for eksempel deig.

K-visp

For å vispe smør, kakerøre, fyll og andre middels tykke ingredienser.

Visp

For å vispe egg, krem, rører, marengs, ostekake, mousse og soufflé. Vispen må ikke brukes til tykke ingredienser (for eksempel til å røre sammen fett og sukker). Da kan den bli skadet.

Blande eller elte deig:

- Foreslått forhold mellom mel og vann er 5: 3.
- Maksimal mengde tørt mel: 1800 g
- Maksimal størrelse på deigen: 3 kg
- Bruk hastighet 1-3, og elt i fem minutter når du lager deig.
- Når du fyller bollen, må du ikke overstige den maksimale mengden.
- Bruk deigkroken eller blande kniven.

Vispe eggehviter eller krem

- Bruk hastighet 8-10, og visp eggehvitene uavbrutt i cirka fem minutter til de stivner.
- Bruk maksimalt 20 egg.
- For å piske krem visper du 250 ml fersk fløte i cirka fem minutter på hastighet 6-8.

BRUKE TILBEHØR (MEDFØLGER IKKE)

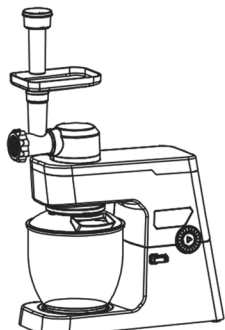

Kjøttkvern

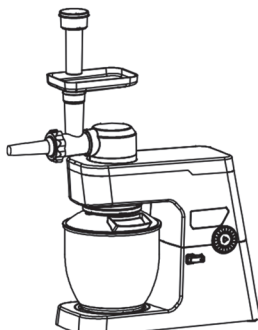

Pølsestapper

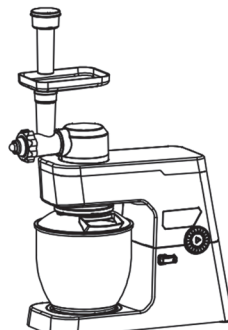
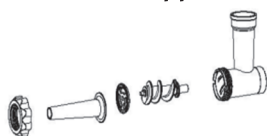

Spaghettitikutter

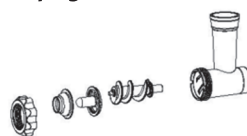

Brug af tilbehørssæt:

1. Settet inneholder tre runde skiver. Du kan velge forskjellige skiver avhengig av hvordan du vil kverne kjøttet eller hvor tykk du vil at pastaen skal være.
2. Kjøttkvernen og pølsestapperen brukes på samme måte. Du trenger bare å bytte ut den runde skiven med det lange plasttilbehøret for å stappe pølsene.
3. Pølsestapperen og Spaghettitikutteren brukes på samme måte. Du trenger bare å bytte ut den runde skiven med tilbehøret for å lage spaghetti.
4. Anbefalt hastighet er 6.
5. Kontinuerlig arbeidstid: ikke mer enn ti minutter.

Forsiktig:

Kontroller at det ikke er grus eller skinn i kjøttet før du behandler det.

RENGJØRING

Trekk ut støpselet fra stikkontakten før rengjøring.

Etter bruk må apparatet avkjøles før du rengjør det. Bruk en fuktig klut og et skånsomt vaskemiddel til å rengjøre utsiden av apparatet. Når du vasker innsiden og utsiden samt støvdekslet, må du ikke bruke slipende vaskemidler eller alkohol.

Apparatet må aldri senkes ned i vann.

Deigkroken, k-vispen, vispen og bollen kan vaskes i oppvaskmaskin.

Sprutbeskyttelsen kan vaskes i oppvaskmaskin, men det er ikke anbefalt, siden det varme vannet kan deformere plasten.

Eventuelt tilbehør må rengjøres med varmt vann og skånsomt vaskemiddel.

Du må ikke vaske kjøttkvernen eller noen av delene i oppvaskmaskinen.

RESIRKULERING OG KASSERING

Informasjon om kassering av elektrisk og elektronisk avfall



Dette merket på produktet og/eller vedlagte dokumenter viser at produktet skal behandles som elektrisk og elektronisk avfall (WEEE). Produkter som er merket med WEEE, må ikke kastes i restavfallet, men leveres til resirkulering. WEEE-merket avfall kan leveres kostnadsfritt til nærmeste miljøstasjon. Hvis alle kaster elektrisk og elektronisk avfall på riktig måte, sparer vi verdifulle ressurser, samtidig som vi forhindrer potensielle negative konsekvenser for helse og miljø som følge av farlige materialer som avfallet kan inneholde.

Norge:

F&H Group A/S
Drammensveien 147 B
NO-0277 Oslo
+47 4000 5988
info@fh-group.no





ANVÄNDARGUIDE



KÖKSMASKIN

Driftspänning: 220–240 V 50/60 Hz
Effekt: 800 W

VIKTIGT! SÄKERHETSANVISNINGAR

- 1 Apparaten får inte användas av barn. Förvara apparaten och sladden utom räckhåll för barn.
- 2 Låt inte barn leka med apparaten.
- 3 Apparaten får användas av personer med sensoriska, fysiska eller psykiska funktionsnedsättningar eller bristande erfarenhet och kunskap, förutsatt att detta sker under uppsikt eller att personerna fått instruktioner om säker användning så att de är medvetna om riskerna.
- 4 Om nätsladden har skadats måste den bytas av tillverkaren, tillverkarens servicerepresentant eller av en person med liknande kvalifikationer så att inga risker uppstår.
- 5 Felanvändning av apparaten kan potentiellt leda till personskador.
- 6 Dra alltid ut kontakten till apparaten om den lämnas obevakad och före montering, demontering eller rengöring.
- 7 Var försiktig om varm vätska hålls i köksmaskinen eller köttkvarnen eftersom denna kan skvätta ut från maskinen till följd av plötslig förångning.
- 8 Rör inte vid några rörliga delar när köksmaskinen är igång.
- 9 Håll alltid fingrar, hår och kläder borta från rörliga delar och öppningar när maskinen är igång.
- 10 Var försiktig när du rengör, hanterar eller underhåller de vassa bladen och eggarna på köttmalningstillbehören.
- 11 Stäng alltid av maskinen och dra ut sladden innan du byter tillbehör eller delar på köksmaskinen för att undvika fara.
- 12 Apparaten är endast avsedd för användning i hushåll.
- 13 Maskinen kan vara igång under lång tid, men motorn kan då överhettas, vilket kan leda till permanenta skador på maskinen. Vi rekommenderar därför inte att apparaten används kontinuerligt mer än 10 minuter åt gången.
- 14 Köksmaskinen kan bli varm vid användning. Vid blandning av tunga ingredienser under lång tid kan köksmaskinens ovansida bli så varm att det inte går att placera handen på den. Detta är normalt.
- 15 Använd aldrig mixer- och köttkvarnsfunktionen för livsmedel samtidigt. (Använd endast en funktion åt gången för att skydda maskinen)
- 16 Skålen och vispen är utformade för att ge noggrann mixning utan frekvent skrapning. Det brukar räcka att skrapa ur skålen en till två gånger vid blandning.
- 17 Skrapa inte ur skålen när köksmaskinen är igång. Stäng alltid av den innan du skrapar ur skålen.
- 18 Tillbehören till köksmaskinen måste användas med rätt hastighets- och tidsinställningar för att säkerställa säker drift. För instruktioner, se nedan.
- 19 Alla delar som är i kontakt med livsmedel måste rengöras före användning. Se avsnittet om rengöring och underhåll nedan.
- 20 Anslut maskinen till ett eluttag med den märkeffekt som anges på märkskylten på maskinens undersida.

SPECIFIKATIONER

Skålens kapacitet: 7 liter

Maximal belastning: 3 kg

- 1 Köksmaskin
- 2 Touch display
- 3 Knapp och vred
- 4 Spak för upplåsning av maskinhuvudet
- 5 Skål
- 6 Stänkskydd
- 7 Flatblandare
- 8 Degkrok
- 9 Blandningsvisp
- 10 Fäste för stänkskydd
- 11 Strömbrytare

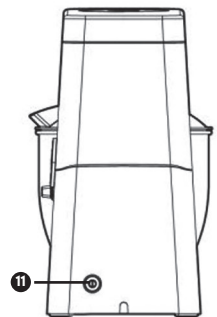
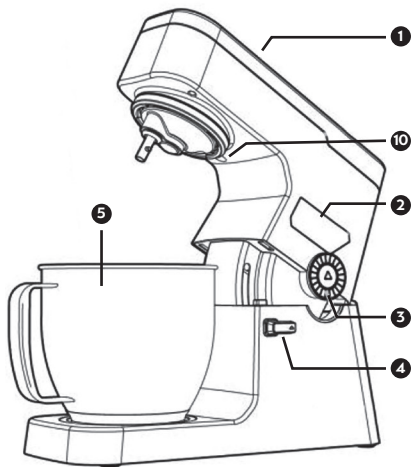
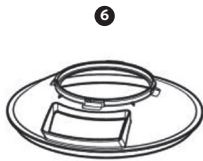

TOUCH DISPLAY

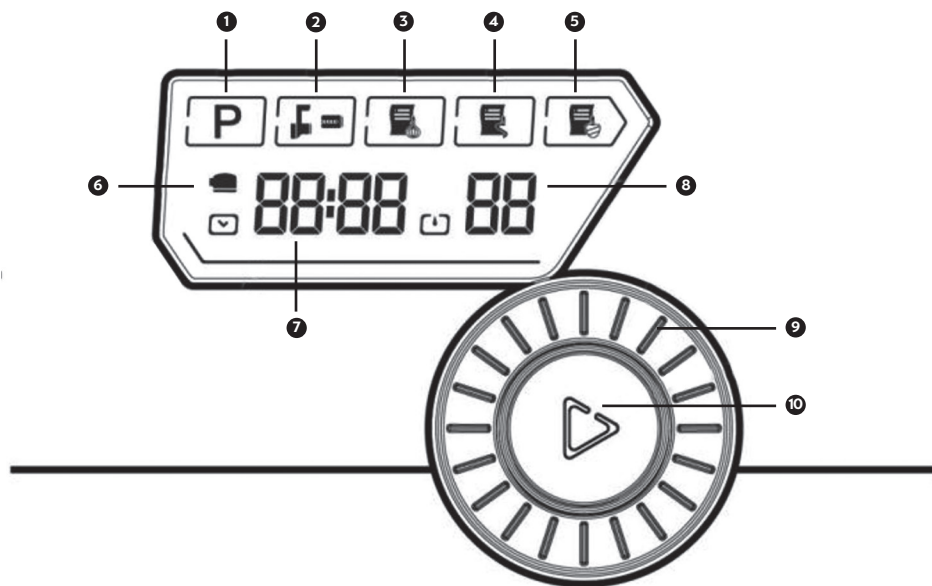

Nr.	Beteckning	Funktion
1.	Pulsfunktion	När denna funktion har valts arbetar köksmaskinen bara när start/ stopp-knappen trycks in. Välj önskad hastighet.
2.	Köttkvarnsläge	Detta läge aktiveras automatiskt när köttkvarnssatsen är monterad. Välj önskad hastighet.
3.	Förinställning vispning	Snabbval för vispning – tid och hastighet är fast, maskinen startar på den lägsta hastigheten och hastigheten ökar efter 30 sekunder.
4.	Förinställning knådning	Snabbval för knådning av deg – tid och hastighet är fast, maskinen startar på den lägsta hastigheten och hastigheten ökar efter 30 sekunder.
5.	Förinställning mixning	Snabbval för mixning – tid och hastighet är fast, maskinen startar på den lägsta hastigheten och hastigheten ökar efter 30 sekunder.
6.	Indikator för tillbehör	Visar om tillbehör har monterats eller inte. OBS! Om locket på ovasidan tas bort eller om tillbehör inte har monterats korrekt, kommer displayen att visa E03 och maskinen fungerar inte.
7.	Timer	Displayen visar aktuell arbetstid eller återstående tid. Om du trycker på timerdisplayen kan du ställa in tiden genom att vrida på vredet.
8.	Hastighet	Visar aktuell arbetshastighet. Om du trycker på hastighetsdisplayen kan du ställa in hastigheten genom att vrida på vredet.
9.	Vred	Använd vredet för att ställa in önskad tid eller hastighet
10.	Start/stopp-knapp	Starta eller stoppa maskinen, tryck på 2S för att återgå till standardläget

FÖRE FÖRSTA ANVÄNDNINGEN

ALLA DELAR PÅ KÖKSMASKINEN SKA RENGÖRAS NOGGRANT INNAN MAN ANVÄNDER DEN FÖRSTA GÅNGEN. (SE AVSNITTET: RENGÖRING).

INNAN DU ANVÄNDER MASKINEN

- 1 Vrid på låsvredet och lyft sedan på maskinarmen.
- 2 Placera blandningsskålen på basen och lås fast den genom att vrida den i pilens riktning.
- 3 Montera stänkskyddet genom att skruva fast det. Lås sedan något av verktygen i maskine genom att vrida det enligt symbolerna.
- 4 Vrid på låsvredet och tryck ner armen. Se till att armen har satts fast ordentligt på basen och vrid sedan på låsvredet för att låsa armen.
- 5 Sätt i stickkontakten och slå på köksmaskinen. Tryck på start/stopp-knappen och vrid långsamt på hastighetsvredet från hastighet "1" till "10" (testa varje hastighet i några sekunder).

ANVÄNDARGUIDE

Degkrok

För knådning av ingredienser med hög densitet, t.ex. deg.

Flatblandare

För smör, kaksmet och andra ingredienser med medelhög densitet.

Blandningsvisp

För ägg, grädde, smet, maräng, cheesecake, mousse, soufflé. Använd inte blandningsvispen för fasta blandningar (t.ex. matfetts- och sockerblandning) eftersom vispen då kan skadas.

För blandning eller knådning av deg:

- Förslag: mjöl och vatten i blandningsförhållandet 5: 3.
- Torrt mjöl max: 1800 g
- Deg max: 3 kg
- Använd hastighet 1-3 i 5 minuter för att blanda deg.
- Se till att du inte lägger i mer ingredienser i skålen än den maximala mängden.
- Degbladet eller blandningsbladet ska användas.

Vispa äggvitor eller grädde

- Starta maskinen på hastighet 8 till 10, vispa äggvitorna kontinuerligt i cirka 5 minuter (längden beror storleken på äggen) tills äggvitorna bildar ett fast skum med mjuka toppar.
- Högst 20 ägg.
- För vispad grädde, vispa 250 ml färsk grädde på hastighet 6 till 8 i cirka 5 minuter.

ANVÄNDA TILLBEHÖRSSATSEN (INGÅR EJ)

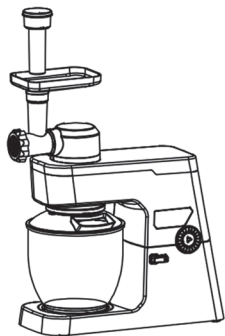

Köttkvarn

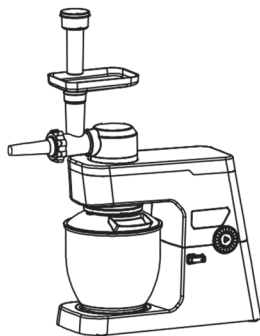

Korvstoppare

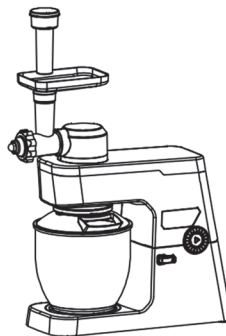
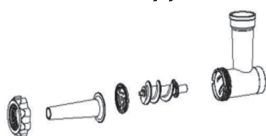

Pastaskärare

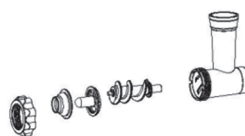

Använda tillbehörssatsen:

1. Satsen innehåller tre runda skivor. Välj skiva utifrån kötttyp eller önskad pastastorlek.
2. Köttkvarnen och korvstopparen används på samma sätt. Allt du behöver göra är att byta ut den runda skivan mot korvhornet i plast.
3. Användningen av korvstopparen och pastaskäraren är densamma. Allt du behöver göra är att byta ut den runda skivan mot pastaskärarens tillbehör.
4. Rekommenderad hastighet: I 6.
5. Kontinuerlig användning: högst 10 minuter.

Varning!

Se till att det inte finns ben eller skinn i köttet innan du startar maskinen.

RENGÖRING

Dra alltid ut stickkontakten från eluttaget innan du rengör maskinen.

Efter användning, låt maskinen svalna innan du rengör den.

För att rengöra maskinen utvändigt, använd en fuktig trasa och ett mildt diskmedel.

Använd inte slipmedel eller alkohol för rengöring av maskinen invändigt och utvändigt samt dammkåpan.

Maskinen får aldrig sänkas ner i vatten för att rengöra den.

Degkrokan, trådvispen, vispen (flatblandaren) och blandningsskålen kan diskas i diskmaskin.

Stänkskyddet kan diskas i diskmaskin men vi rekommenderar inte detta eftersom det varma vattnet kan göra att plasten deformeras.

Tillbehören i tillbehörssatserna får endast diskas av i varmt vatten och med ett mildt diskmedel.

Diska INTE någon av köttkvarnens delar i diskmaskin!

ÅTERVINNING OCH BORTSKAFFNING

Information till konsumenter om bortskaftande av elektriskt och elektroniskt avfall



Denna märkning på en produkt och/eller medföljande dokument indikerar att den, när den har tjänat ut, ska kasseras som elektrisk och elektronisk utrustning (WEEE).

WEE-märkta avfallsprodukter får inte slängas i hushållssoporna. Produkter av denna typ ska lämnas in på en miljöstation för återvinning av de material som den är tillverkad av.

För korrekt hantering, insamling och återvinning; lämna in allt WEEE-märkt avfall på en återvinningsanläggning i din kommun, avfallet kan lämnas in utan kostnad. Om alla

konsumenter kasserar uttjänt elektrisk och elektronisk utrustning på rätt sätt, kommer det att spara värdefulla resurser och förhindra potentiella negativa effekter på människors hälsa och miljön på grund av farliga material som avfallet kan innehålla.

Sverige:

F&H Group A/S

Fleminggatan 20

SE-112 26 Stockholm

+46 8446 3344

info@fh-group.se



