

Nordic Sense

Vinåbner / Brugsanvisning
Wine Opener / User Manual
Vinåbner / Bruksanvisning
Vinöppnar / Användarhandbok



Wine Opener
VINÅBNER

Varenummer / Item Number: 32560

Nordic Sense



-
- **Can open up to 70 bottles on a single charge**

Kan åbne ca. 70 flasker på en opladning

Removes the cork in under 10 seconds

Fjerner korkproppen på under 10 sekunder



BRUGSANVISNING

Sikkerhedsanvisninger

- Læs og følg anvisningerne omhyggeligt af hensyn til sikkerheden og for at bevare produktets høje kvalitet.
- Nedsænk ikke apparatet i vand eller anden væske for at undgå personskade eller skader på produktet.
- Hold fingre, hænder og andre dele af kroppen samt redskaber væk fra proptrækkeren for at undgå skader.
- Hold produktet uden for børns rækkevidde.
- Undlad at skille produktet ad, da det kan medføre bortfald af garantien.
- Tryk ikke produktet fast på en flaske med stor kraft, og forsøg ikke at få mekanismen til at køre hurtigere. Produktet fungerer bedst, når det kører med den hastighed, det er beregnet til.
- Brug ikke produktet i for lang tid eller til andre formål, end det er beregnet til.
- Hold produktet væk fra brandfarlig, eksplosionsfarlig gas.

PRODUKT BESKRIVELSE

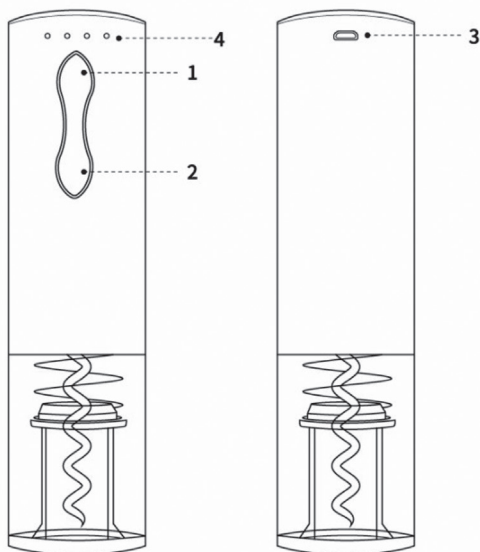

1. Udløserknap
2. Optrækningsknap
3. Opladningsstik
4. Indikatorlampe
5. Folieskærer
6. USB-ladeledning

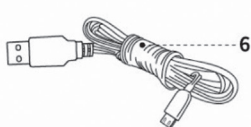

BRUG AF VINÅBNEREN

Tag folieskæreren af, placer den på flaskehalsen, hold fast med fingrene, drej flasken parallelt mere end én omgang, og skær folielukningen af.



Hold godt fast i flasken med den ene hånd, og hold vinåbneren med den anden. Placer bunden af vinåbneren på vinflasken. Sørg for, at vinåbneren sidder så lige på vinflasken som muligt.

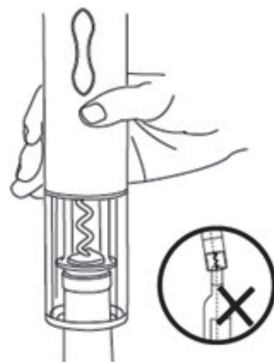

Tryk optrækningsknappen ned, og tryk samtidig vinåbneren let nedad. Spiralen drejer med uret ned i proppen og fjerner den derefter gradvist fra flasken i løbet af 6-8 sekunder. Når proppen er trukket helt op, stopper vinåbneren automatisk. Slip knappen, og fjern åbneren fra flasken.

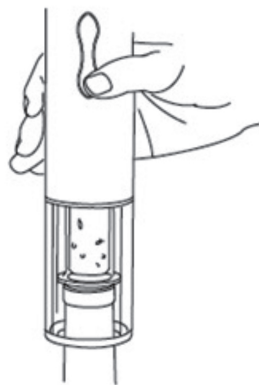

Tryk på den øverste udløserknapp i 5-7 sekunder. Proppen kommer automatisk ud af åbneren. Slip knappen, og afslut optrækningen.

- Dette produkt er velegnet til propper med en diameter på 20 mm og 24 mm og en højde på 44 mm.
- Dette produkt er velegnet til vinflasker med en flaskehals, der har en udvendig diameter på højst 35 mm og en indvendig diameter på 17,5 mm og 23 mm.



FORSIGTIG

- Hold godt fast i vinåbneren og vinflasken under brug.
- Kniven på folieskæreren er skarp. Rør den ikke med fingrene.
- Opbevar dette produkt utilgængeligt for børn.
- Hold vinåbneren så lige på vinflasken som muligt, da det ellers bliver vanskeligere at trække proppen op.

FEJLFINDING

- Gør følgende, hvis vinåbneren ikke fungerer eller stopper, mens proppen trækkes op:
- Oplad den i mere end 90 sekunder (dog højst 4 timer). (Bemærk: Det frarådes at bruge vinåbneren, mens den oplades).
- Tryk på udløserknappen, indtil vinåbneren er helt adskilt fra flasken, og åbn den igen, når du har sikret, at den står lige på vinflasken.
- Kontakt forhandleren, hvis problemet ikke skyldes ovenstående punkter, og vinåbneren stadig ikke fungerer korrekt.

SÅDAN OPLADES PRODUKTET

- Sæt opladningsledningen i USB-opladningsstikket bag på åbneren.
- Sæt adapteren i en indendørs stikkontakt. De 4 strøm-indikatorlamper begynder at blinke fra venstre mod højre, hvilket indikerer, at vinåbneren oplades normalt.
- De 4 indikatorlamper lyser og holder op med at blinke, når batteriet er fuldt opladet.
- Det tager 2,5 timer at oplade batteriet helt.

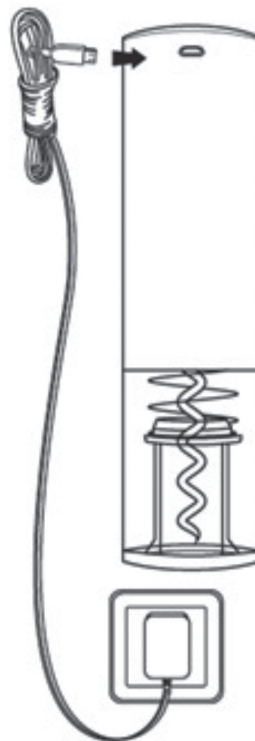

FORSIGTIG

- Advarsel om lavt batteriniveau: Hvis kun en indikatorlampe blinker under brug, betyder det, at batteriet snart vil være afladet, og at du skal oplade vinåbneren så hurtigt som muligt. Dette produkt understøtter hurtig opladning; 90 sekunders opladning er tilstrækkeligt til at åbne 2 flasker.
- Det anbefales at oplade produktet 2 timer før første brug.
- Dette er et produkt med genopladeligt litiumbatteri. For at spare ressourcer og forlænge produktets levetid anbefales det at oplade produktet i højst 4 timer.
- Når produktet ikke er i brug, anbefales det at oplade det hver tredje måned for at sikre batteriets levetid.

GENBRUG OG BORTSKAFFELSE

Oplysninger om bortskaffelse af affald til brugere af elektrisk og elektronisk udstyr



Dette mærke på produktet og/eller de tilhørende dokumenter angiver, at apparatet ved bortskaffelse skal håndteres som affald af elektrisk og elektronisk udstyr (WEEE). Et WEEE-mærket produkt må ikke smides ud sammen med almindeligt husholdningsaffald, men skal afleveres separat med henblik på sortering, genvinding og genanvendelse af materialerne. WEEE-mærkede produkter skal afleveres på den lokale genbrugsstation med henblik på sortering, genvinding og genanvendelse. Det er gratis at aflevere affald på genbrugsstationen. Korrekt bortskaffelse af affald af elektrisk og elektronisk udstyr sikrer, at værdifulde ressourcer ikke går tabt, og beskytter mennesker og miljøet mod potentielle negative virkninger forårsaget af farlige materialer, der er indeholdt i affaldet.

Kontaktoplysninger:

F&H GROUP A/S
Gl. Skivevej 70
8800 Viborg
Danmark
Tlf.: +45 8928 1300
www.fh-as.dk



INSTRUCTION MANUAL

Safety warnings

- To ensure safety and maintain the high quality of the product, we recommend that you read and follow the instructions carefully.
- Do not immerse the appliance in water or any other liquid to avoid harm to human or the product.
- Keep body parts (e.g. hands) and utensils away from corkscrew to avoid damage.
- Keep this product away from children.
- Do not dismantle the product by yourself, or otherwise warranty will be invalid.
- Do not press the product onto a bottle with sudden force or attempt to speed up the mechanism. This product works best when operating at its intended speed.
- No extended use is allowed.
- Keep away from flammable, explosive gas.

PRODUCT DESCRIPTION

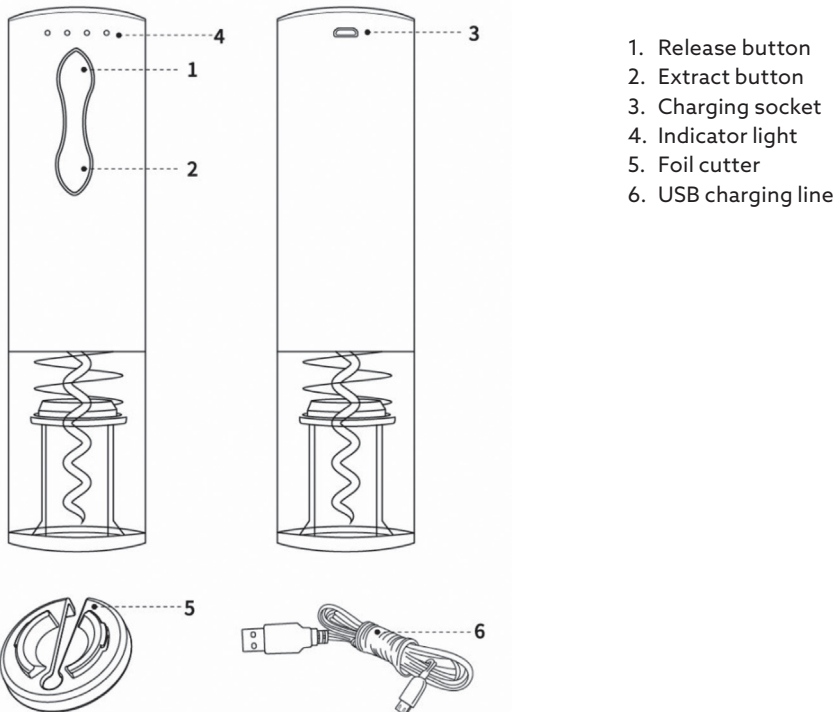

HOW TO USE THE WINE OPENER

Take the foil cutter off and put onto the bottleneck, hold with fingers by force, rotate the bottle in parallel for more than one circle, and cut off the foil seal.



Hold the bottle firmly with one hand and hold the wine opener with the other. Place the bottom of opener body on top of the wine bottle to ensure the opener body remains in line with the wine bottle as much as possible.

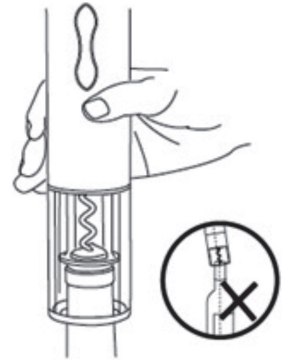

Press the extract button and hold, slightly press the opener body downward at the same time. The spiral will turn in a clockwise direction and enter the cork, then gradually remove it from the bottle in 6-8 seconds. When the cork is entirely pulled out, the wine opener stops automatically. Release the button and take the opener off from the bottle.

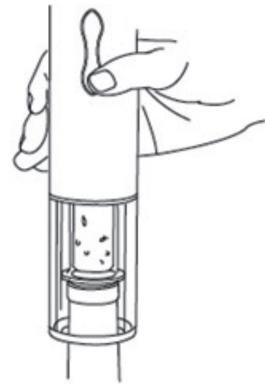

Press the upper release button and hold for 5-7 seconds, the cork automatically comes out from the opener, release the button, and complete the opening process.

This product is suitable for corks with a diameter of 20mm and 24mm and a height of 44mm.
This product is suitable for wine bottles with a bottleneck outer diameter of not more than 35mm and a bottleneck inner diameter of 17.5mm and 23mm.



CAUTIONS

- Hold the product body and the wine bottle firmly during use.
- The blade of foil cutter is sharp. Don't touch with fingers.
- Please store this product out of reach from children.
- Align the product body with the wine bottle as much as possible, or otherwise the cork cannot be pulled out easily.

TROUBLESHOOTING

- If the opener cannot work or stops in the middle of uncorking:
- Please charge it for more than 90 seconds (no more than 4 hours). (Note: It is recommended not to use the product while charging.)
- Please press the release button until wine opener is entirely separated from bottle, and re-open after ensuring the opener body is aligned with the wine bottle.
- If the above operations are all correct and the opener still works abnormally, please contact the vendor for maintenance service.

HOW TO CHARGE

- Insert the charging line interface into the USB charging socket at the back of the opener.
- Insert the adaptor into an indoor electric socket, the 4 power indicator lights start to flash from left to right, indicating it is charging normally.
- The 4 indicator lights light up and stop flashing when the battery is fully charged.
- It takes 2.5 hours to fully charge the battery.

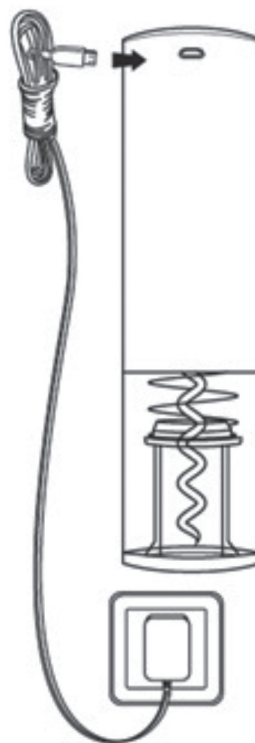

CAUTIONS

- Low battery warning: If it's flashing only one indicator light during use, it means it will be power off soon, please charge the wine opener as soon as possible. This product supports fast charge, 90 seconds charging will be sufficient to open 2 bottles.
- It is recommended to charge 2 hours before using for the first time.
- This is a lithium battery chargeable product. In order to save resources and prolong the product service life, it is recommended to charge the product for no more than 4 hours.
- When not in use, it is recommended to charge every three months to ensure service life of the battery.

RECYCLING AND DISPOSAL

Information on Waste Disposal for Consumers of Electrical & Electronic Equipment



This mark on a product and/or accompanying documents indicates that when it is to be disposed of it must be treated as Waste Electrical & Electronic Equipment (WEEE). Any WEEE marked waste products must not be mixed with general household waste, but kept separate for the treatment, recovery and recycling of the materials used. For proper treatment, recovery and recycling; please take all WEEE marked waste to your Local Authority Civic waste site, where it will be accepted free of charge. If all consumers dispose of Waste Electrical & Electronic Equipment correctly, they will be saving valuable resources and preventing potential negative effects upon human health and the environment from hazardous materials that the waste may contain.

Contact information:

F&H GROUP A/S
Gl. Skivevej 70
8800 Viborg
Danmark
Tlf.: +45 8928 1300
www.fh-as.dk



NO

BRUKSANVISNING

Sikkerhetsinformasjon

- Vi anbefaler at du leser og følger bruksanvisningen, slik at du kan bruke produktet på en trygg måte.
- Produktet må ikke senkes ned i vann eller andre væsker. Det kan føre til personskader og skader på produktet.
- Hold kroppsdeler (for eksempel hender) og bestikk unna vinåpneren.
- Oppbevar produktet utilgjengelig for barn.
- Du må ikke demontere produktet selv. Da vil garantien bortfalle.
- Ikke bruk makt når du plasserer produktet på en flaske, og ikke forsøk å få mekanismen til å arbeide raskere. Produktet fungerer best når det får holde sitt eget tempo.
- Langvarig bruk er forbudt.
- Må ikke komme i kontakt med brennbar, eksplosiv gass.

PRODUKTBEKRIVELSE

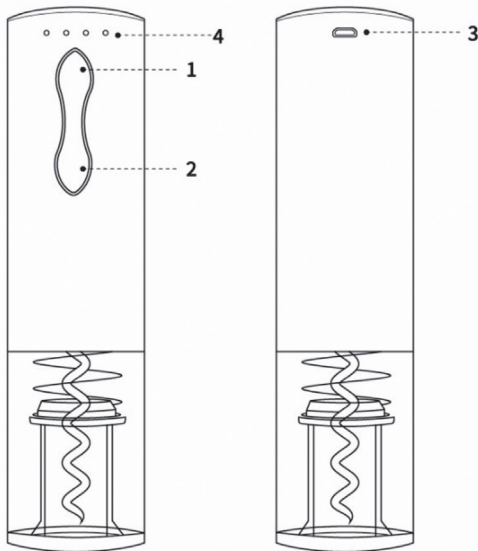

1. Utløserknapp
2. Knapp for uttrekking
3. Ladekontakt
4. Indikator
5. Foleskjærer
6. USB-ladeledning



SLIK BRUKER DU VINÅPNEREN

Ta av folieskjæreren, og plasser den på flaskehalsen. Hold den fast med fingrene, roter flasken mer enn én omdreining, og skjær av folien.



Hold flasken fast med den ene hånden, og hold vinåpneren i den andre. Plasser bunnen av åpneren på toppen av vinflasken for å sikre at vinåpneren står på linje med vinflasken.

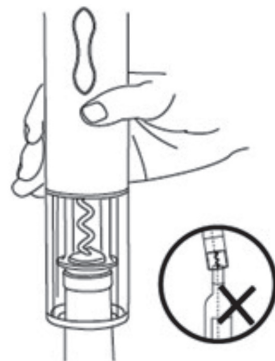

Trykk og hold på knappen for å dra ut korken, og trykk samtidig vinåpneren forsiktig nedover. Korketrekkeren dreies med urviseren og går inn i korken, og på 6–8 sekunder trekker den korken ut av flasken. Vinåpneren stopper automatisk når korken er ute. Slipp knappen og ta åpneren av flasken.

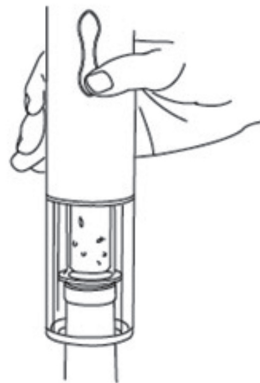

Trykk på den øvre utløserknappen, og hold den inne i 5–7 sekunder. Slipp knappen for å fullføre åpningen.

- Produktet kan brukes med korker med diameter på 20 og 24 mm, og med høyde på 44 mm.
- Produktet kan brukes med vinflasker med flaskehals med ytre diameter som ikke overstiger 35 mm, og innvendig diameter på 17,5 og 23 mm.



FORSIKTIG

- Hold godt på produktet og vinflasken under bruk.
- Bladet på folieskjæreren er skarpt. Ikke ta på det med fingrene.
- Produktet må oppbevares utilgjengelig for barn.
- Plasser produktet på linje med vinflasken, slik at det blir enkelt å trekke ut korken.

FEILSØKING

- Hvis åpneren ikke fungerer, eller hvis den stopper midt i prosessen:
- Lad den i mer enn 90 sekunder (men ikke i mer enn fire timer). (Merk: Produktet bør ikke brukes mens det lades.)
- Hold inne knappen til vinåpneren er helt adskilt fra flasken, og prøv igjen med vinåpneren på linje med flasken.
- Hvis dette ikke løser problemet, må du kontakte leverandøren.

SLIK LADER DU

- Koble laderen til USB-kontakten på baksiden av vinåpneren.
- Koble adapteren til en stikkontakt. De fire lysene blinker fra venstre til høyre for å indikere at produktet lades.
- De fire indikatorene lyser og slutter å blinke når batteriet er fulladet.
- Det tar 2,5 timer å lade batteriet helt opp.

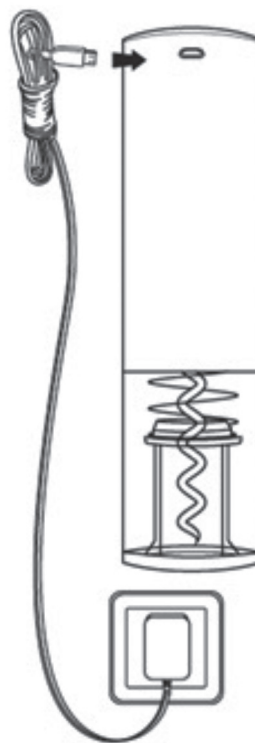

FORSIKTIG

- Advarsel om lavt batteri: Hvis ett lys blinker under bruk, vil produktet slå seg av snart. Lad vinåpneren så snart som mulig. Produktet støtter hurtiglading. 90 sekunders lading er tilstrekkelig for å åpne to flasker.
- Det anbefales å lade produktet i to timer før det brukes for første gang.
- Produktet inneholder et oppladbart litiumbatteri. For å spare ressurser og forlenge produktets levetid anbefales det at produktet ikke lades i mer enn fire timer.
- Når produktet ikke er i bruk, anbefaler vi at det lades hver tredje måned, slik at batteriet ivaretas.

RESIRKULERING OG KASSERING

Informasjon om kassering av elektrisk og elektronisk avfall



Dette merket på produktet og/eller vedlagte dokumenter viser at produktet skal behandles som elektrisk og elektronisk avfall (WEEE). Produkter som er merket med WEEE, må ikke kastes i restavfallet, men leveres til resirkulering. WEEE-merket avfall kan leveres kostnadsfritt til nærmeste miljøstasjon. Hvis alle kaster elektrisk og elektronisk avfall på riktig måte, sparer vi verdifulle ressurser, samtidig som vi forhindrer potensielle negative konsekvenser for helse og miljø som følge av farlige materialer som avfallet kan inneholde.

Kontaktinformasjon:

F&H GROUP A/S
Gl. Skivevej 70
8800 Viborg
Danmark
Tlf.: +45 8928 1300
www.fh-as.dk



BRUKSANVISNING

SÄKERHETSVARNINGAR

- Av säkerhetsskäl och för att upprätthålla produktens höga kvalitet, rekommenderar vi att du läser och följer instruktionerna noggrant.
- Lägg inte produkten i vatten eller någon annan vätska för att undvika personskador eller att produkten går sönder.
- Undvik att kroppsdelar (t.ex. händer) kommer i kontakt med korkskruven för att förhindra skador.
- Förvara produkten oåtkomligt för barn.
- Demontera inte produkten själv eftersom garantin annars kommer att sluta gälla.
- Tryck aldrig produkten snabbt och hårt mot en flaska eller försök att påskynda mekanismen. Denna produkt fungerar bäst när korkskruven arbetar med avsedd hastighet.
- Långvarig kontinuerlig användning av vinöppnaren är inte tillåtet.
- Använd inte produkten nära brandfarlig, explosiv gas.

PRODUKTBESKRIVNING

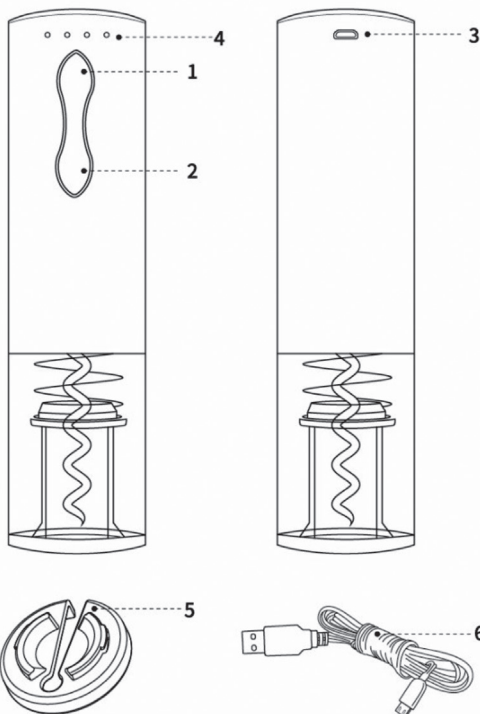

1. Frigöringsknapp
2. Utdragningsknapp
3. Laddningsuttag
4. Indikatorlampa
5. Folieskärare
6. USB-laddningskabel

SÅ ANVÄNDER DU VINÖPPNAREN

Ta av folieskäraren och sätt den på flaskhalsen. Håll fast den med fingrarna och applicera ett tryck samtidigt som du vrider flaskan parallellt i drygt ett varv och skär av folien.



Håll ordentligt om flaskan med ena handen och håll i vinöppnaren med den andra. Placera botten på vinöppnaren på vinflaskan för att säkerställa att öppnaren är så mycket i linje med vinflaskan som möjligt.

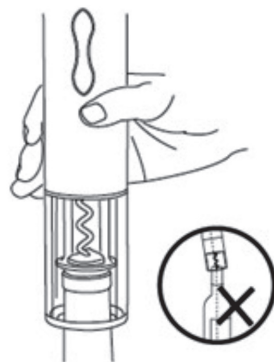

Tryck på utdragningsknappen och håll in den samtidigt som du försiktigt trycker vinöppnaren nedåt. Skruven vrids medurs och tränger ner i korken. Korken dras därefter gradvis upp ur flaskan under 6–8 sekunder. När korken har dragits ut helt stängs vinöppnaren av automatiskt. Släpp knappen och ta bort vinöppnaren från flaskan.

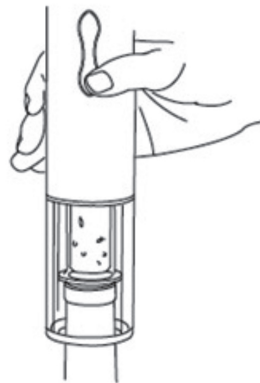

Tryck på den övre frigöringsknappen och håll in den i 5–7 sekunder. Korken kommer då automatiskt ut från öppnaren. Släpp knappen och slutför öppningsprocessen.

- Denna produkt kan användas för att dra upp vinkorkar med en diameter på 20 mm och 24 mm och med en höjd på 44 mm.
- Denna produkt kan användas för vinflaskor där flaskans hals har en ytterdiameter på högst 35 mm och där halsen har en innerdiameter på 17,5 mm respektive 23 mm.



SÄKERHETSANVISNINGAR

- Håll ordentligt i vinöppnaren och vinflaskan när du använder vinöppnaren.
- Bladet på folieskäraren är vasst. Rör inte bladet med fingrarna.
- Förvara denna produkt utom räckhåll för barn.
- Håll vinöppnaren så rakt i förhållande till vinflaskan som möjligt, eftersom det annars kan gå trögt att dra ut korken.

PROBLEMLÖSNING

- Om öppnaren inte fungerar eller stannar under pågående korkutdragning:
- Ladda vinöppnaren i mer än 90 sekunder (dock inte mer än 4 timmar). (OBS! Vi rekommenderar att du inte använder vinöppnaren medan den laddas och är ansluten till ett laddningsuttag med USB-laddningskabeln.)
- Tryck in frigöringsknappen tills vinöppnaren släpper helt från flaskans hals. Öppna därefter igen när du har säkerställt att öppnaren är i linje med vinflaskan.
- Kontakta återförsäljaren för underhållsservice om ingen av åtgärderna ovan löser problemet.

SÅ LADDAR DU APPARATEN

- Anslut laddningskabeln till USB-laddningsuttaget på baksidan av vinöppnaren.
- Sätt i adaptern i ett inomhuseluttag. De fyra ström-indikatorlamporna börjar blinka i sekvens från vänster till höger för att indikera att laddningsprocessen fungerar som den ska.
- De fyra indikatorlamporna slutar blinka och börjar istället lysa med fast sken när batteriet är fulladdat.
- Det tar 2,5 timmar att ladda batteriet fullt.

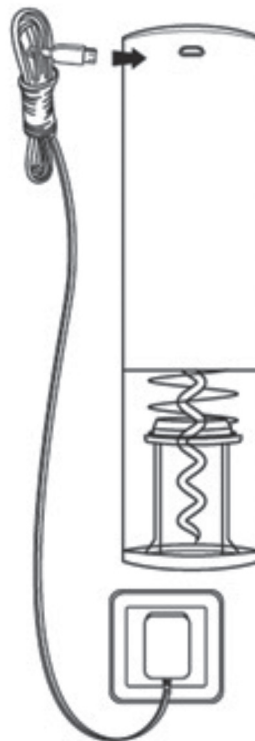

SÄKERHETSANVISNINGAR

- Varning för låg batterinivå: Om bara en indikatorlampa blinkar när vinöppnaren används betyder det att den kommer att stängas av snart. Ladda vinöppnaren så snart som möjligt. Denna produkt stöder snabbladdning. 90 sekunders laddning räcker för att öppna två flaskor.
- Vi rekommenderar att du laddar vinöppnaren i 2 timmar innan du använder den första gången.
- Detta är en laddningsbar produkt med ett inbyggt litiumbatteri. För att spara resurser och förlänga produktens livslängd rekommenderar vi att du laddar produkten i högst 4 timmar.
- När vinöppnaren inte används rekommenderas att du laddar den var tredje månad för att maximera batteriets livslängd.

ÅTERVINNING OCH BORTSKAFFNING

Information till konsumenter om bortskaffande av elektriskt och elektroniskt avfall



Denna märkning på en produkt och/eller medföljande dokument indikerar att den, när den har tjänat ut, ska kasseras som elektrisk och elektronisk utrustning (WEEE). WEEE-märkta avfallsprodukter får inte slängas i hushållssoporna. Produkter av denna typ ska lämnas in på en miljöstation för återvinning av de material som den är tillverkad av. För korrekt hantering, insamling och återvinning; lämna in allt WEEE-märkt avfall på en återvinningsanläggning i din kommun, avfallet kan lämnas in utan kostnad. Om alla konsumenter kasserar uttjänt elektrisk och elektronisk utrustning på rätt, kommer det att spara värdefulla resurser och förhindra potentiella negativa effekter på människors hälsa och miljön från farliga material som avfallet kan innehålla.

Kontaktinformation:

F&H GROUP A/S
Gl. Skivevej 70
8800 Viborg
Danmark
Tel: +45 8928 1300
www.fh-as.dk





Scan the QR-code
to see our full
range of Nordic
Sense products:



© F&H GROUP MARKETING // 2023 // 59435

Nordic Sense