

# Nordic Sense

Hårtrimmer / Brugsanvisning  
Grooming Kit / User Manual  
Hårtrimmersett / Bruksanvisning  
Hair Trimmer / Användarhandbok



Hair Trimmer  
**TRIMMERSÆT**

Varenummer / Item Number: 33630

# Nordic Sense

DANSK 3

ENGLISH 14

NORSK 25

SVENSKA 36



**Display shows usage time and battery level**

Display viser brugstid og batteriniveau

**Various comb attachments**

Forskellige påsætningskamme

**USB cable included**

USB-kabel medfølger

# TRIMMERSÆT

Vores produkter er designet med henblik på at opfylde den højeste standard for kvalitet, funktionalitet og design. Vi håber, du kommer til at få glæde af dit nye apparat. Læs brugsanvisningen omhyggeligt, og gem den et sikkert sted til fremtidig brug.



## **FORSIGTIG**

Brug kun apparatet til det, det er beregnet til, og som beskrevet i denne brugsanvisning.

## **VIGTIGE SIKKERHEDSINSTRUKTIONER**

- Apparatet kan anvendes af børn over 8 år og af personer med nedsatte fysiske, sensoriske eller mentale evner eller med manglende erfaring eller viden, hvis de er under opsyn af en voksen, eller hvis de er blevet instrueret i at bruge apparatet på en sikker måde og forstår, hvilke farer det indebærer.
- Børn må ikke lege med apparatet.
- Rengøring og vedligeholdelse må ikke udføres af børn, medmindre de er under opsyn af en voksen.



## **ADVARSEL: Sørg for at holde apparatet tørt.**

- Brug ikke apparatet i nærheden af badekar, brusebade, svømmebassiner eller andre beholdere med vand.

## **ADVARSEL: For at reducere risikoen for forbrændinger, brand, elektrisk stød eller personskade gælder følgende:**

- Strømsstikket og ledningen må ikke komme i kontakt med varme overflader.
- Sørg for, at strømsstikket og ledningen ikke bliver våde.
- Undgå at sætte stikket i stikkontakten eller tage det ud af stikkontakten, hvis du har våde hænder.
- Brug kun de dele, der følger med apparatet.

## BESKRIVELSE

- |   |  |
|---|--|
| <ul style="list-style-type: none"> <li>1. Trimmer i fuld størrelse</li> <li>2. Tænd/sluk-knap</li> <li>3. Digitalt display</li> <li>4. Designtrimmer</li> <li>5. Præcisionstrimmer</li> <li>6. Næse-/øretrimmer</li> <li>7. Mikrobarbermaskine</li> </ul> | <ul style="list-style-type: none"> <li>8. Justerbar kam (1-9 mm)</li> <li>9. 5 afstandskamme a-e. til trimmer i fuld størrelse</li> <li>10. Base</li> <li>11. Smøreolie</li> <li>12. Rengøringsbørste</li> <li>13. USB-kabel (5 A-/1 A-oplader)</li> </ul> |
|---|--|

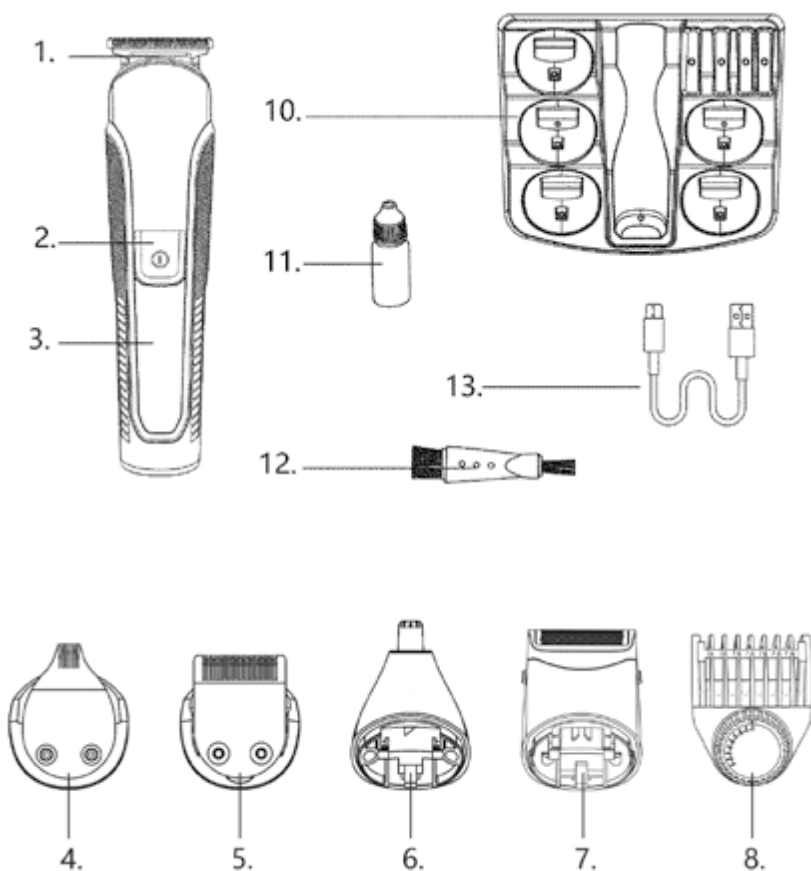

9.

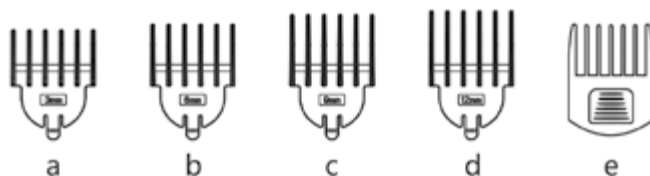

## SPECIFIKATIONER

<b>Produkter:</b>	Hårtrimmer
<b>Mærkeeffekt:</b>	5 W
<b>Model:</b>	SYE695
<b>Batteritype:</b>	liionbatteri
<b>Opladningstid:</b>	2 timer
<b>Brugstid:</b>	80 minutter
<b>Indgang:</b>	5 V 1 A DC

## KOM GODT I GANG

### Opladning af din trimmer

- Før du bruger din trimmer for første gang, skal du oplade i 2 timer.
- Kontrollér, at produktet er slukket.
- Tilslut opladningsadapteren til produktet og derefter til USB-porten.
- Ladeindikatoren tændes.
- Trimmeren kan ikke overoplades. Hvis produktet ikke skal bruges i en længere periode (2-3 måneder), skal det dog tages ud af stikkontakten og opbevares.
- Genoplad trimmeren helt, når du vil bruge den igen.

# HVORDAN TILPASSER MAN APPARATET

## Brug af apparatet

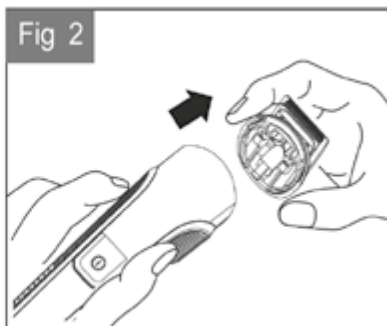
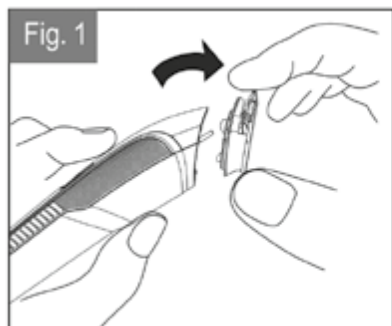

Fjern trimmerdelen som vist på billedet. **(Fig. 1-2)**

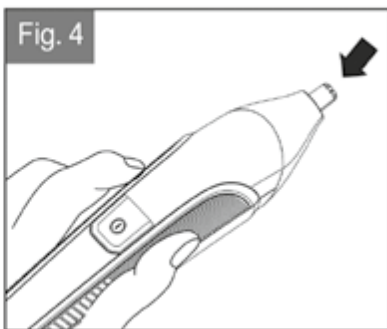
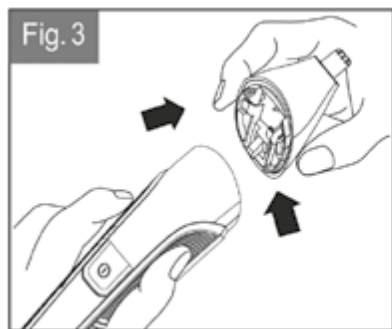

Når du udskifter delene, skal du montere delene korrekt og rette dem ind. Tryk for at låse delen. **(Fig. 3-4)**

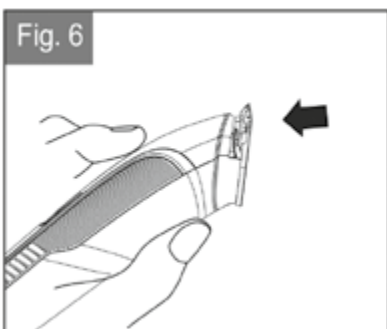
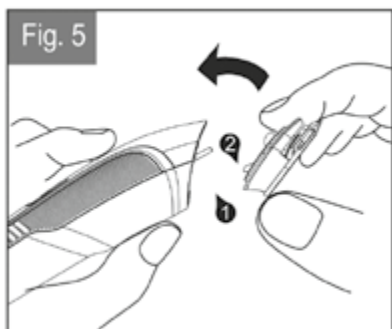

Monter afstandskammen i fuld størrelse startende forfra og bagud, indtil den låses sammen med trimmerdelen. **(Fig. 5-6)**

## Der er fire afstandskamme med fire niveauer som vist nedenfor.

Brug af trimmerkam i fuld størrelse

	Nr.	Længde (mm)
	1	3
	2	6
	3	9
4	12	

Brug af præcisionstrimmerkam

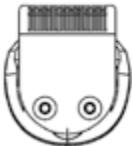
	Nr.	Længde (mm)
	1	3
	2	4
	3	5
4	6	

Brug af justerbar afstandskam (1-9 mm)

	Nr.	Længde (mm)
	1	1
	2	2
	3	3
	4	4
	5	5
	6	6
	7	7
	8	8
9	9	

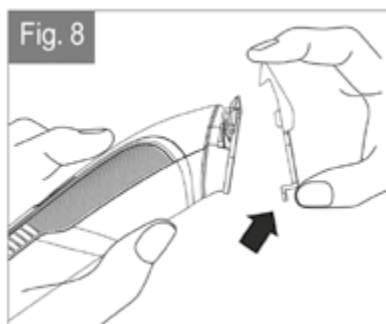
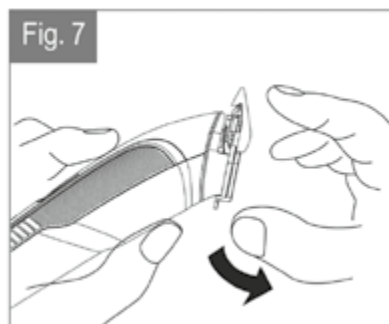

Fjern positioneringskammene i retningen bagfra og fremad som vist på billedet.  
(Fig. 7-8)

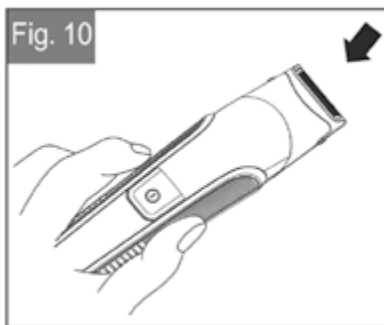
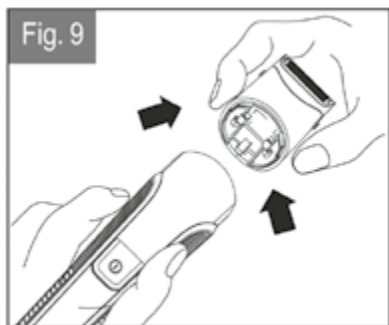

Tryk på de to sider af mikrobarbermaskinen, og fjern den fra hoveddelen. **(Fig. 9)**  
 Tryk på de to sider af mikrobarbermaskinen, og sæt den på hoveddelen. **(Fig. 10)**

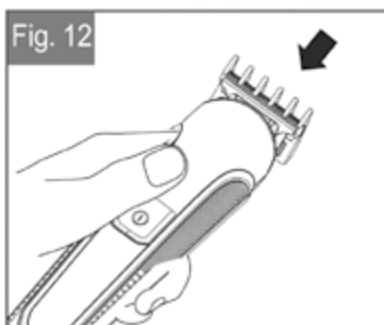
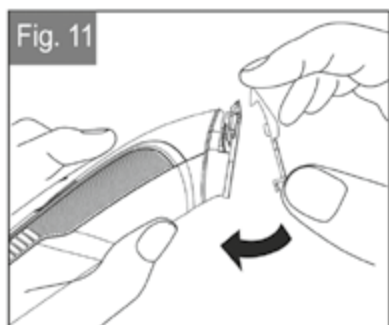

Før præcisionstrimmerens afstandskam oppefra og ned, indtil den låses sammen med hoveddelen **(Fig. 11)**

Vælg fire forskellige niveaupositioner til præcisionstrimmerens afstandskam oppefra og ned. **(Fig. 12)**

### Rengøring af apparatet

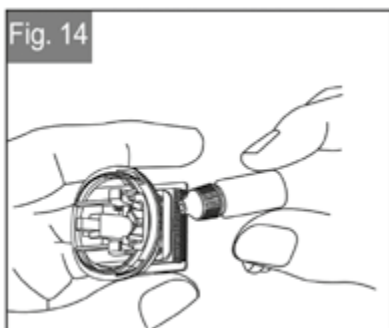
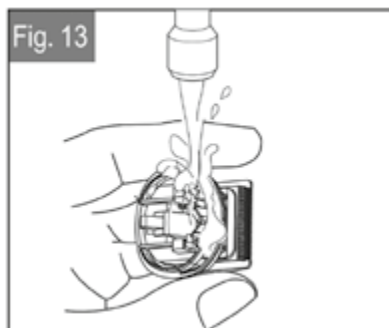

Når du rengør apparatet, skal du blot skille apparatet ad som vist på billedet. Brug derefter rengøringsbørsten til at fjerne støvet ved at rengøre de indvendige dele. **(Fig. 13-14)**



## Opladning af apparatet

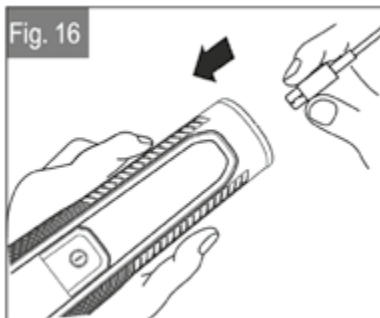
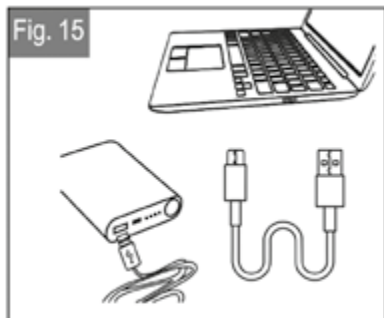

USB-kabelopladning. **(Fig. 15)**

Sæt apparatets stik direkte i hoveddelen. **(Fig. 16)**

## SÅDAN GØR DU

### Trimning af nakken (Fig. 17-18)

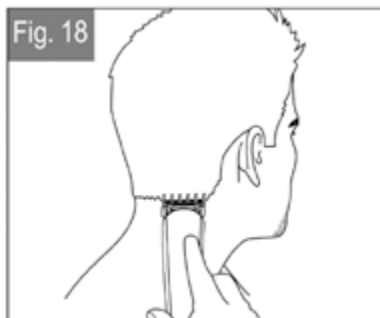

- Monter en afstandskam til trimmer i fuld størrelse. Hvis du bruger trimmeren for første gang, skal du starte med at indstille den maksimale trimningslængde.
- Tænd for enheden.
- Anbring trimmerkammens flade top ind mod huden.
- Før langsomt trimmeren gennem håret. Gentag fra forskellige retninger efter behov.
- Hvis der ophobes hår i trimmerkammen under trimningsprocessen, skal du slukke for enheden, trække kammen af og børste/skulle den.

## Sådan defineres skæg-/overskægslinjen (Fig. 19-20)



- Hold trimmeren med præcisionstrimmerens blad vendt mod dig.
- Start med kanten af skæg-/overskægslinjen, og sænk forsigtigt trimmerbladet ned på huden. Brug bevægelser ud mod kanten af skæg-/overskægslinjen for at trimme til de ønskede steder i ansigtsområdet og væk fra skæg i halsområdet.

## Trimning af kanten på bakkenbarter (Fig. 21-22)



- Hold trimmeren med trimmerbladet vendt mod dig.
- Start med kanten af bakkenbarten. Sørg for, at trimmerbladene hviler let mod huden, og brug bevægelser ud mod kanten af bakkenbartlinjen for at trimme til de ønskede steder i ansigtet.

## Brug af mikrobarbermaskinens trimmer (Fig. 23)



- Monter mikrobarberhovedet.
- Hold apparatet, så mikrobarbermaskinen forsigtigt rører ansigtet i en vinkel på 45 grader.
- Brug korte, velkontrollerede bevægelser til at barbere omkring skægget/overskægget. Brug den anden hånd til at strække huden. Det får hårene til at rejse sig op, så det er nemmere at barbere sig.

**Bemærk:** Mikrobarbermaskinen er designet til at barbere detaljeområderne omkring dit skæg/overskæg/bakkenbarter. Den er ikke beregnet til at barbere hele dit ansigt. Hvis du ønsker en barbering, som er helt tæt, kan du bruge en af de elektriske barbermaskiner.

## Sådan fjernes hår fra næse og ører (Fig. 24)



- Monter næsehårstrimmeren.
- Indfør forsigtigt trimmeren i næsebor eller øre.
- Bevæg forsigtigt trimmeren ind og ud af næseboret eller øret, og drej samtidig.
- Undgå at indføre skæreenheden mere end 6 mm i næsebor eller øre.
- Montering og fjernelse af trimmerkamtilbehøret

**Bemærk:** Sørg altid for, at trimmeren er slukket, før du skifter tilbehør.

## TIPS TIL AT FÅ DE BEDSTE RESULTATER

- Skæg, overskæg og bakkenbarter skal være tørre.
- Undgå at bruge creme, før du bruger din trimmer. Red dit hår i den retning, det vokser.
- Fjern trimmerkamtilbehør, hvis du: definerer hårgrensekanter såsom bakkenbarter, trimmer skæg på halsen, trimmer din skæglinje på forsiden af halsen.

# VEDLIGEHOELSE AF DIN HÅRTIMMER

## Rengøring og vedligeholdelse af trimmeren

- Efter hver brug
- Sluk for trimmeren.
- Børst forsigtigt de resterende hår væk/skyl under varmt vand fra afstandskammen og trimmerbladet.

## Forsigtighedsregler vedrørende rengøring

- Kun afstandskamtilbehøret og trimmerbladet kan afmonteres fra produktet med henblik på rengøring.
- Rengøring må kun ske med en blød børste, såsom den børste, der følger med produktet.
- Brug kun den medfølgende lette olie eller symaskineolie til knivene. Undgå brug af skrappe eller ætsende rengøringsmidler på enhederne eller deres blade.
- Hele produktet kan rengøres med vand, men sørg for at tørre eventuelle vanddråber på ladestedet væk før opladning for at undgå ulykker.

## Opbevaring

- Oplad, brug og opbevar produktet ved en temperatur mellem 15 °C og 35 °C. (Opbevar altid apparatet og ledningen et sted uden fugt)
- Ladeadapterens ledning må ikke vikles rundt om apparatet.

## GENBRUG OG BORTSKAFFELSE

### Oplysninger om bortskaffelse af affald til brugere af elektrisk og elektronisk udstyr



Dette mærke på produktet og/eller de tilhørende dokumenter angiver, at apparatet ved bortskaffelse skal håndteres som affald af elektrisk og elektronisk udstyr (WEEE). Et WEEE-mærket produkt må ikke smides ud sammen med almindeligt husholdningsaffald, men skal afleveres separat med henblik på sortering, genvinding og genanvendelse af materialerne.

WEEE-mærkede produkter skal afleveres på den lokale genbrugsstation med henblik på sortering, genvinding og genanvendelse. Det er gratis at aflevere affald på genbrugsstationen. Korrekt bortskaffelse af affald af elektrisk og elektronisk udstyr sikrer, at værdifulde ressourcer ikke går tabt, og beskytter mennesker og miljøet mod potentielle negative virkninger forårsaget af farlige materialer, der er indeholdt i affaldet.

### Kontaktoplysninger:

F&H GROUP A/S  
Gl. Skivevej 70  
8800 Viborg  
Danmark  
Tlf.: +45 8928 1300  
[www.fh-as.dk](http://www.fh-as.dk)



# GROOMING KIT

Our products are designed to meet the highest standard of quality, functionality and design. We hope you enjoy using your new appliance. Please read the instructions for use carefully and keep in a safe place for future reference.



## CAUTION

Use this appliance only for its intended use as described in this manual.

## IMPORTANT SAFETY INSTRUCTIONS

- Appliance can be used by children aged from 8 years and above and persons with reduced physical, sensory or mental capabilities or lack of experience and knowledge if they have been given supervision or instruction concerning use of the appliance in a safe way and understand the hazards involved.
- Children shall not play with the appliance.
- Cleaning and user maintenance shall not be made by children without supervision.



## WARNING: Keep the appliance dry.

- Do not use this appliance near bathtubs, showers, basins or other vessels containing water.

## WARNING: To reduce the risk of burns, electrocution, fire, or injury to persons:

- Keep the power plug and cord away from heated surfaces.
- Make sure the power plug and cord do not get wet.
- Do not plug or unplug the product with wet hands.
- Only use the parts supplied with the appliance.

## DESCRIPTION

1. Full size trimmer
2. ON/OFF switch
3. Digital display screen
4. design trimmer
5. precision trimmer
6. Nose/ear trimmer
7. Micro shaver
8. Adjustable comb (1-9mm)
9. 5 guide combs a-e. for full size trimmer
10. Stand base
11. Lubricating oil
12. Cleaning brush
13. USB cable (5A 1A charger applicable)

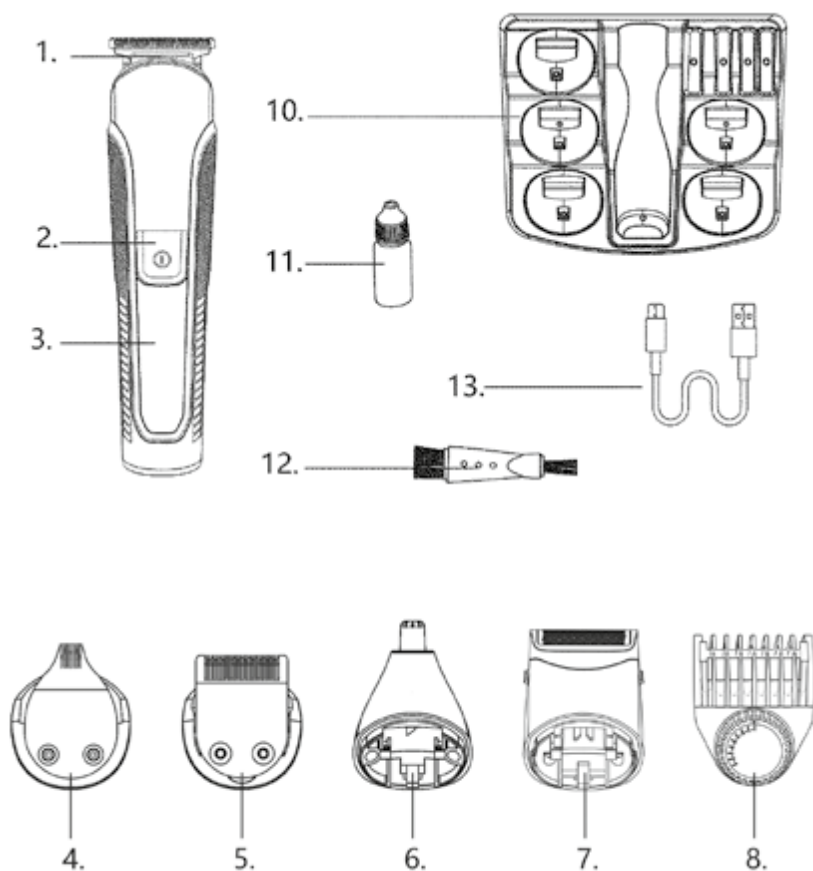

9.

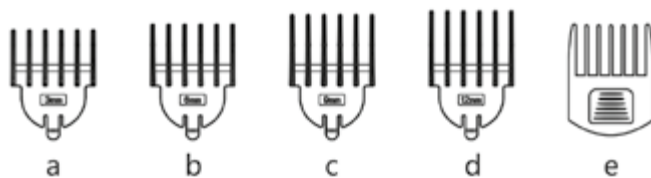

## SPECIFICATION

<b>Products:</b>	Grooming Kit
<b>Rated power:</b>	5W
<b>Model:</b>	SYE695
<b>Battery type:</b>	li-ion battery
<b>Charging time:</b>	2 hours
<b>Use time:</b>	80 minutes
<b>Input:</b>	DC 5V 1A

## GETTING STARTED

### Charging your groomer

- Before using your groomer for the first time, charge for 2 hours.
- Ensure the product is switched off.
- Connect the charging adaptor to the product and then to the USB port.
- The charging indicator will light up.
- Your groomer cannot be overcharged. However, if the product is not going to be used for an extended period time (2-3months), unplug it from the mains and store.
- Fully recharge your groomer when you would like to use it again.



# HOW TO MATCH THE APPLIANCE

## Ways of matching appliance

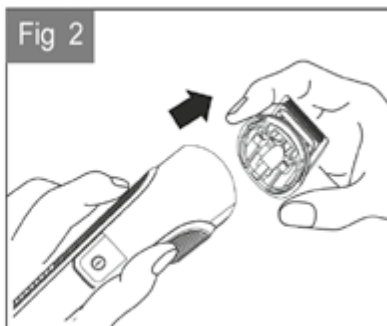
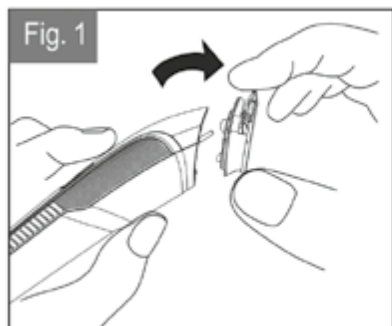

Remove out the heads parts as picture. **(Fig. 1-2)**

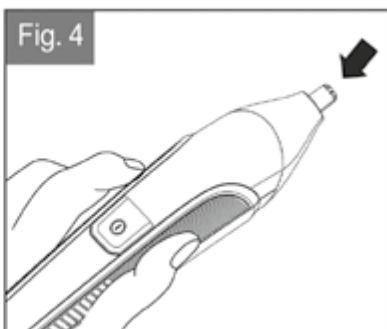
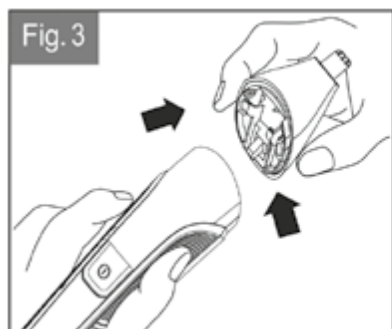

When changing the parts put the part in the right position and align the part with the body. Press to lock the part. **(Fig. 3-4)**

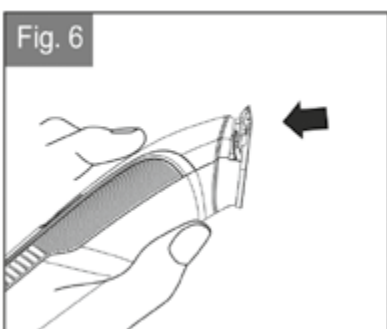
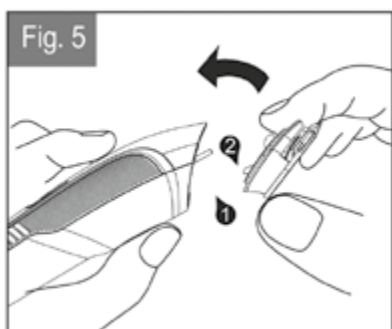

Match the precision trimmer head from back to front as image till it locks with heads parts. **(Fig. 5-6)**

There are four positioning combs with four levels as below.

Ways of matching full size trimmer comb

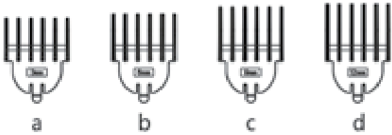
	No.	Length(mm)
	1	3
	2	6
	3	9
	4	12

Ways of matching precision trimmer comb

	No.	Length(mm)
	1	3
	2	4
	3	5
	4	6

Ways of matching adjustable limit comb (1-9mm)

	No.	Length(mm)
	1	1
	2	2
	3	3
	4	4
	5	5
	6	6
	7	7
	8	8
	9	9

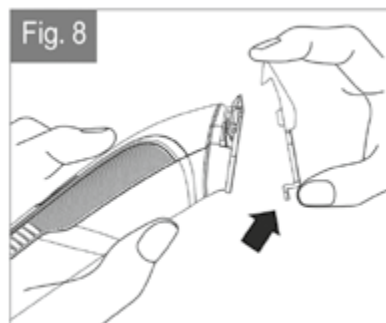
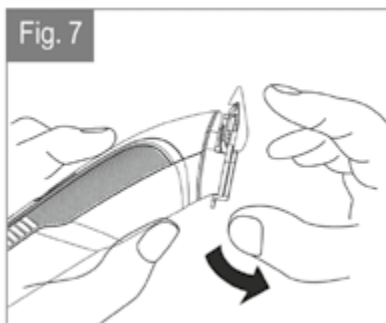

Remove out the positioning combs from back to front as picture. **(Fig. 7-8)**

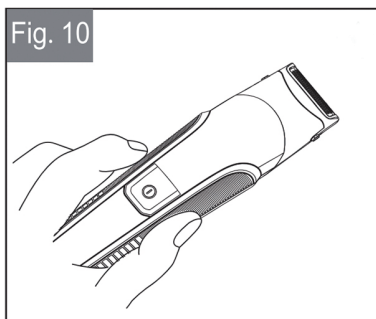
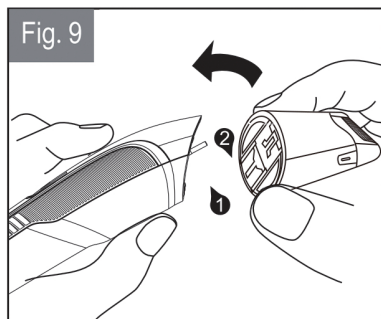

Match the micro shaver attachment head from back to front as image to put the part in the right position and align the part with the body. Press to lock the part. **(Fig.9-10)**

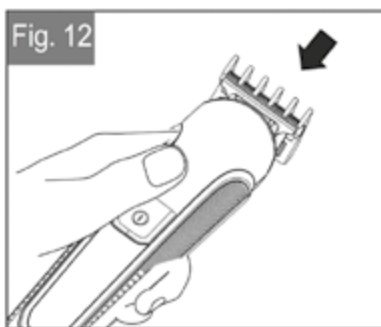
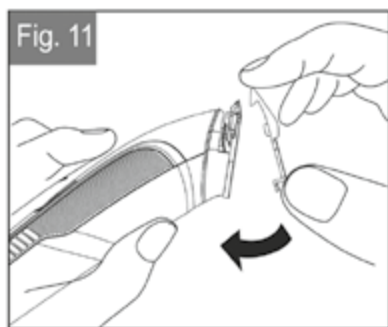

Match the precision trimmer positioning comb from up to down till it locks with heads parts **(Fig. 11)**

Choose different 4 levels positions for precision trimmer positioning comb from up and down. **(Fig. 12)**

### Ways of cleaning the appliance

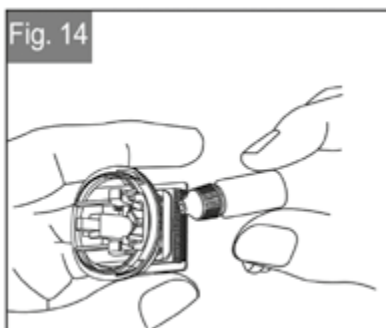
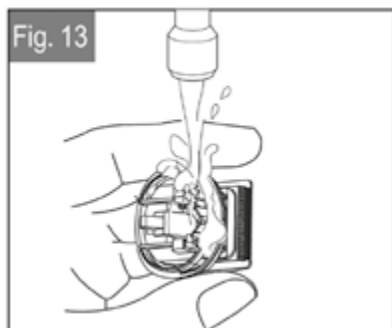

When cleaning the appliance, just separate the appliance, as the pic shows. Then use the cleaning brush, clear the dust by cleaning the inside parts. **(Fig. 13-14)**

## Charging the appliance

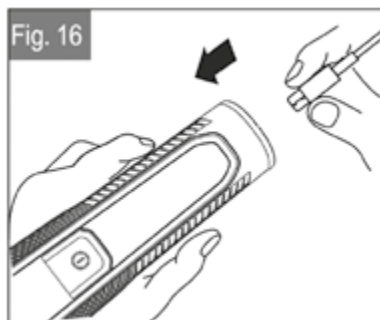
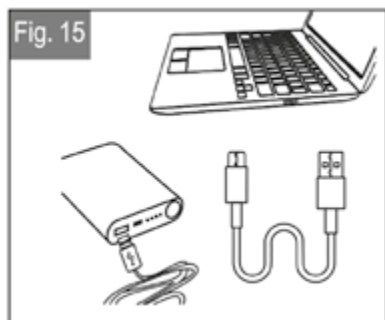

USB cable charge. **(Fig. 15)**

Insert the appliance plug directly into the body. **(Fig. 16)**

## HOW TO USE

### Trimming the neck (Fig. 17-18)

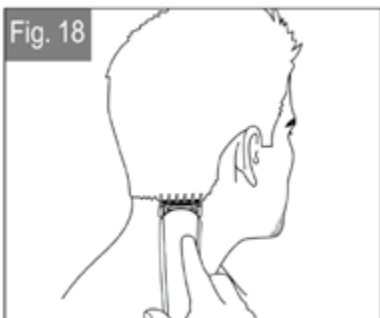

- Attach a guide comb to full size trimmer. If you are trimming for the first time start with the maximum trimming length setting.
- Turn the unit on.
- Place the flat top of the trimmer comb against the skin.
- Slowly slide the personal groomer through the hair. Repeat from different directions as necessary.
- If hair builds up in the trimmer comb during the trimming process, switch the unit off, pull off the comb and brush/rinse off.

### To define the beard/moustache line(Fig. 19-20)



- Hold the groomer with precision trimmer blade facing you.
- Start with edge of beard/moustache line and gently lower the trimmer blade onto your skin. Use motions towards edge of beard/moustache line to trim to desired locations in facial area and away from beard in neck area.

### Trimming edge of sideburns(Fig. 21-22)

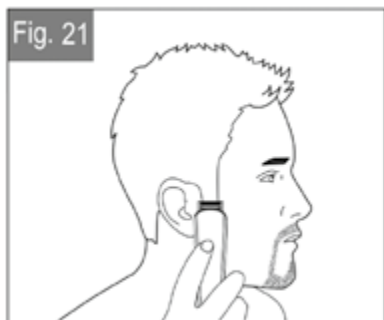

- Hold the personal groomer with precision trimmer blade facing you.
- Start with edge of sideburn, and with the trimmer blades resting lightly against your skin, use motions towards edge of sideburn line to trim to desired locations in facial area.

### Using the micro shaver trimmer (Fig. 23)



- Attach the micro shaver trimmer.
- Hold the groomer so the micro shaver gently touches your face in a 45 degree angle.
- Use short, well-controlled movements to shave around your beard/moustache. Use your free hand to stretch your skin. This encourages the hair to stand upright, making it easier to shave.

**NOTE:** the micro shaver was designed to shave the detail areas around your beard/moustache/sideburns. It was not designed to shave your entire face. For a close comfortable shave, guaranteed, use one of ante electric shaver.

### To remove hair from nose and ear (Fig. 24)

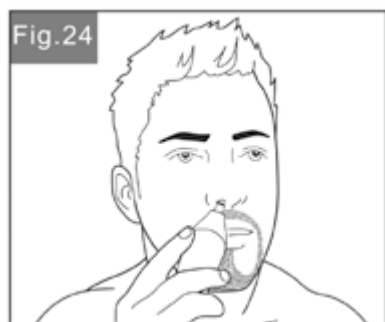

- Attach nose trimmer attachment.
- Insert the groomer gently into nostril or ear.
- Gently move the groomer in and out of the nostril or ear and at the same time rotate.
- Avoid inserting the cutting unit more than 6mm into your nostril or ear.
- Attaching and removing the trimmer comb attachment

**NOTE:** always ensure the personal groomer is switched off before changing any attachments.

## TIPS FOR BEST RESULTS

- Beard, moustache and sideburn hairs should be dry.
- Avoid using lotions before using your groomer. Comb your hair in the direction that it grows.
- Remove trimmer comb attachment if you are: defining hairline edges such as sideburns, trimming the nape of your neck, trimming your beard line on front of neck.

## CARE FOR YOUR PERSONAL GROOMER

### Cleaning and maintaining your personal groomer

- After each use
- Turn the groomer off.
- Gently brush the remaining hairs away/rinse under warm water from the guide comb and trimmer blade.

### Cleaning cautions

- Only the guide comb attachment and trimmer blade may be removed from the product for cleaning.
- Cleaning should only be done with a soft brush, such as the brush supplied with the product.
- Only use the light-grade oil supplied or sewing machine oil on the blades. Do not use harsh or corrosive cleaners on the units or their blades.
- The product can be washed all over the body, but please clean the water droplets at the charging place before charging to avoid accidents.

### Storage

- Charge, use and store the product at a temperature between 15°C and 35°C. (Always store this appliance and cord in a moisture-free area)
- Do not wrap the cord of the charging adaptor around the appliance.

## RECYCLING AND DISPOSAL

### Information on Waste Disposal for Consumers of Electrical & Electronic Equipment



This mark on a product and/or accompanying documents indicates that when it is to be disposed of it must be treated as Waste Electrical & Electronic Equipment (WEEE). Any WEEE marked waste products must not be mixed with general household waste, but kept separate for the treatment, recovery and recycling of the materials used. For proper treatment, recovery and recycling; please take all WEEE marked waste to your Local

Authority Civic waste site, where it will be accepted free of charge. If all consumers dispose of Waste Electrical & Electronic Equipment correctly, they will be saving valuable resources and preventing potential negative effects upon human health and the environment from hazardous materials that the waste may contain.

### Contact information:

F&H GROUP A/S  
Gl. Skivevej 70  
8800 Viborg  
Danmark  
Tlf.: +45 8928 1300  
[www.fh-as.dk](http://www.fh-as.dk)





# HÅRTRIMMERSETT

Produktene våre er designet for å oppfylle de strengeste standardene for kvalitet, funksjonalitet og design. Vi håper du setter pris på det nye produktet ditt. Les bruksanvisningen grundig, og ta vare på den for fremtidig bruk.



## **FORSIKTIG**

Apparatet må bare brukes som beskrevet i denne bruksanvisningen.

## **VIKTIGE SIKKERHETSINSTRUKSJONER**

- Apparatet kan brukes av barn fra åtte år, og av personer som har reduserte fysiske, sensoriske eller mentale evner, eller som mangler nødvendig erfaring eller kunnskap, forutsatt at de er under tilsyn eller har fått opplæring i riktig bruk av produktet, og forstår farene som er forbundet med det.
- Ikke la barn leke med produktet.
- Rengjøring og vedlikehold skal ikke utføres av barn hvis de ikke er under tilsyn.

### **ADVARSEL: Apparatet må ikke bli vått.**

- Apparatet må ikke brukes i nærheten av badekar, dusj, servant eller andre ting som inneholder vann.



### **ADVARSEL: For å redusere risikoen for brannskader, brann eller elektrisk støt, eller personskader.**

- Hold støpselet og strømledningen unna varme overflater.
- Sørg for at støpselet og ledningen ikke blir våte.
- Støpselet må ikke kobles til eller fra hvis du har våte hender.
- Bruk kun delene som leveres sammen med apparatet.

## BESKRIVELSE

- |                             |   |
|-----------------------------|---|
| 1. Trimmer i full størrelse | 8. Justerbar kam (1-9 mm)                         |
| 2. AV/PÅ-bryter             | 9. 5 guidekammer a-e for trimmer i full størrelse |
| 3. Digital skjerm           | 10. Stativ  |
| 4. Designtrimmer            | 11. Smøreolje                                     |
| 5. Presisjonstrimmer        | 12. Rengjøringsbørste                             |
| 6. Trimmer for øre-/nesehår | 13. USB-kabel (5 A / 1 A lader kan brukes)        |
| 7. Mikrobarbermaskin        |   |

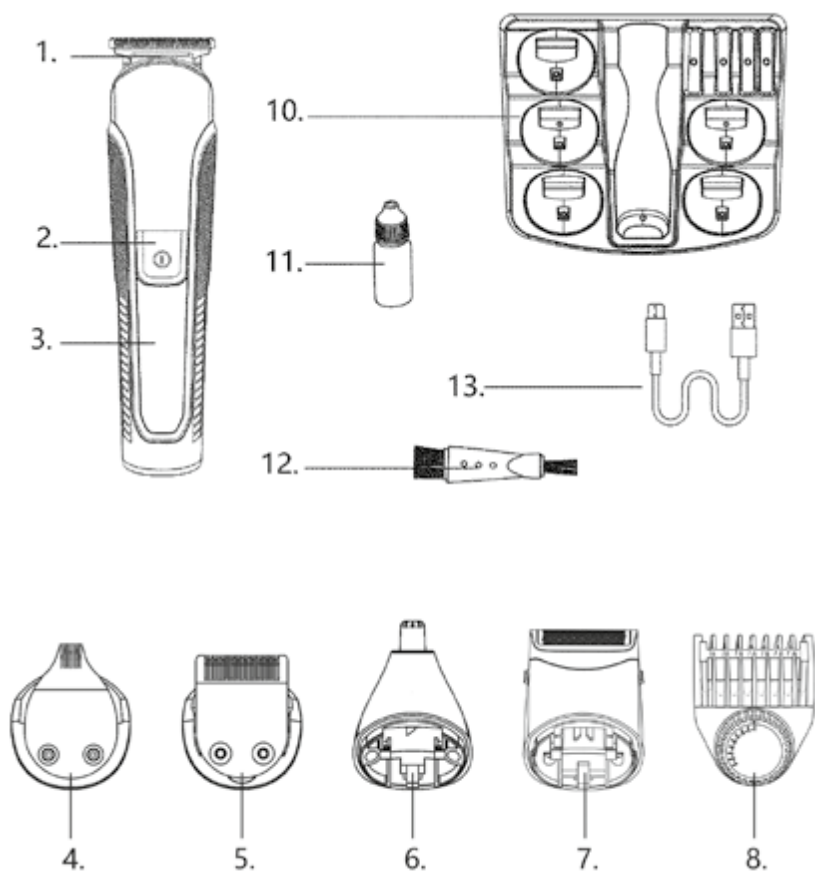

9.

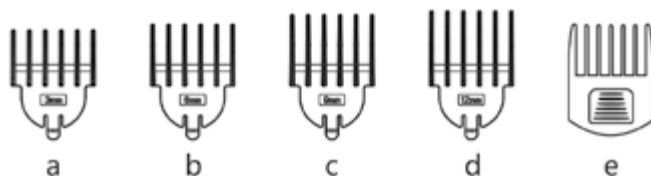

## EGENSKAPER

<b>Produkter:</b>	Hårtrimmersett
<b>Nominell effekt:</b>	5 W
<b>Modell:</b>	SYE695
<b>Batteritype:</b>	li-ion-batteri
<b>Ladetid:</b>	2 timer
<b>Brukstid:</b>	80 minutter
<b>Inneffekt:</b>	5 V DC, 1 A

## HVORDAN DU KOMMER I GANG

### Lade trimmeren

- Før du bruker trimmeren for første gang, må du lade den i to timer.
- Sørg for at produktet er slått av.
- Koble ladeadapteren til produktet, og deretter til USB-porten.
- Ladeindikatoren lyser.
- Trimmeren kan ikke overlades. Men hvis produktet ikke skal brukes på en stund (2–3 måneder), må du trekke ut støpselet. Lad trimmeren helt når du skal bruke den igjen.

# HVORDAN DU TILPASSER APPARATET

## Måter å bruke apparatet på

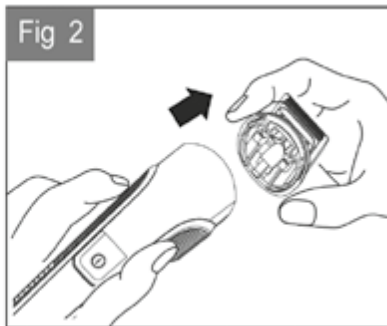
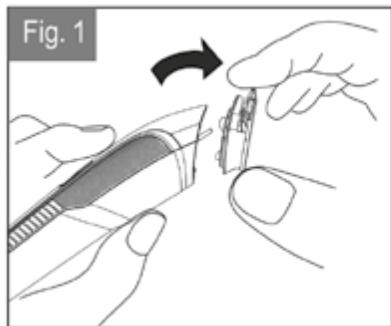

Fjern delene som vist på bildet (**figur 1-2**).

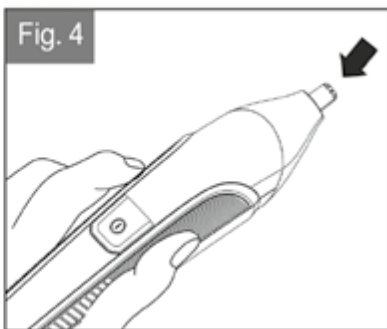
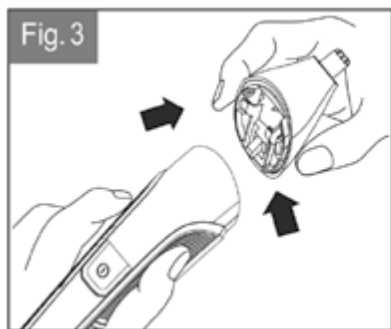



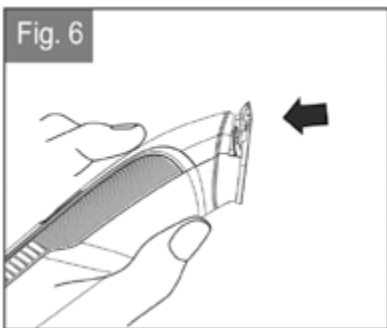
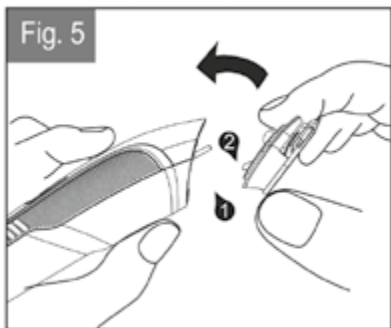

Når du bytter deler, må du feste delen på riktig måte. Trykk for å låse delen på plass (**figur 3-4**).



Fest posisjonskammen fra forsiden og bakover til den låses fast på hodet (**figur 5-6**).

## Det finnes fire kammer med fire nivåer, som vist nedenfor.

Måter å bruke trimmerkammer i full størrelse på

	Nr.	Lengde (mm)
	1	3
	2	6
	3	9
	4	12
		

Måter å bruke presisjonskammer på

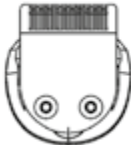
	Nr.	Lengde (mm)
	1	3
	2	4
	3	5
	4	6

Måter å bruke justerbar kam på (1-9 mm)

	Nr.	Lengde (mm)
	1	1
	2	2
	3	3
	4	4
	5	5
	6	6
	7	7
	8	8
	9	9

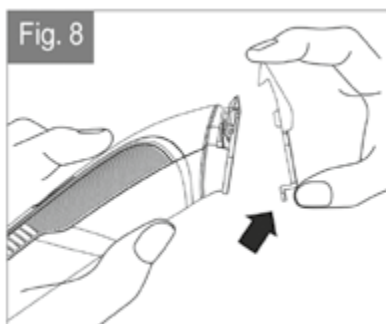
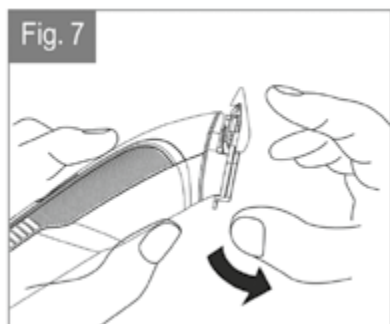

Fjern kammen fra baksiden og fremover, som vist på bildet (**figur 7-8**).

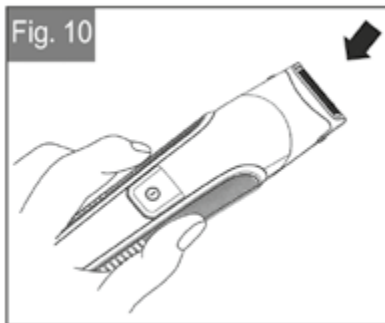
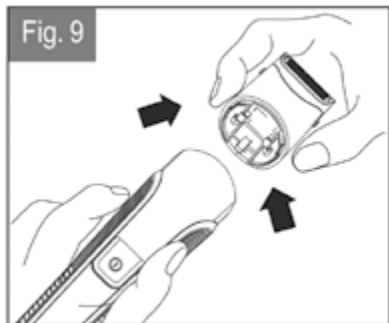

Trykk på de to sidene av mikrobarberingstilbehøret, og fjern det fra enheten (**figur 9**).  
Trykk på de to sidene av mikrobarberingstilbehøret, og fest det til enheten (**figur 10**).

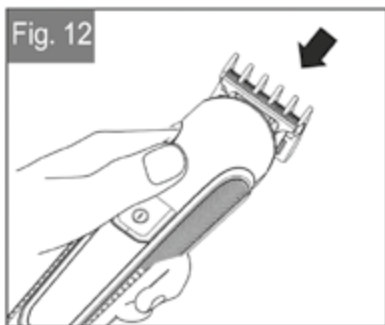
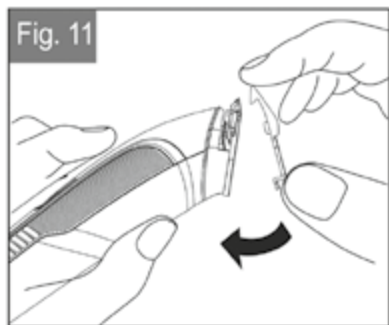

Fest presisjonskammen fra oversiden og ned til den sitter fast på enheten (**figur 11**).  
Velg mellom fire nivåer for presisjonskammen (**figur 12**).

### Rengjøre produktet

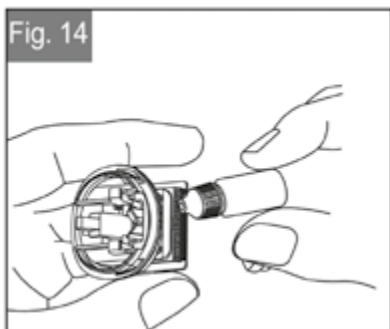
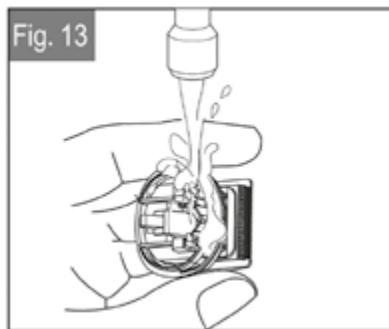

For å rengjøre produktet deler du det opp som vist på bildet. Bruk deretter børsten til å fjerne støvet fra innsiden av delene (**figur 13-14**).

## Opplading av apparatet

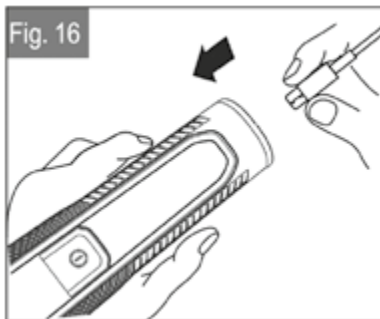
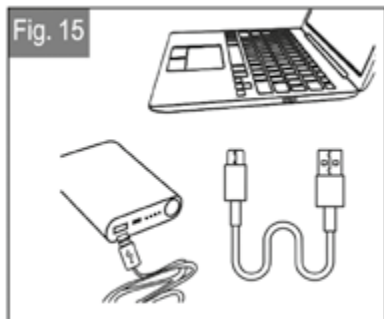

USB-kabel ladning. (**figur 15**).

Koble pluggen til apparatet (**figur 16**).

## SÅDAN GJØR DU

**Trimming av nakken (figur 17-18).**



- Fest en kam til trimmeren. Hvis du trimmer for første gang, må du begynne med innstillingen for maksimal lengde.
- Slå på produktet.
- Plasser den flate toppen av kammen mot huden.
- Skyv trimmeren gjennom håret. Gjenta fra forskjellige retninger ved behov.
- Hvis det samles hår i kammen mens du trimmer, slår du av produktet, fjerner kammen og renses den.

## Definere skjegget/barten (figur 19-20)



- Hold trimmeren med presisjonsbladet mot deg.
- Start ved kanten av skjegget/barten, og senk trimmeren mot huden. Beveg trimmeren mot kanten av skjegget/barten for å skape ønsket kant.

## Trimme kanten av kinnskjegg (figur 21-22)

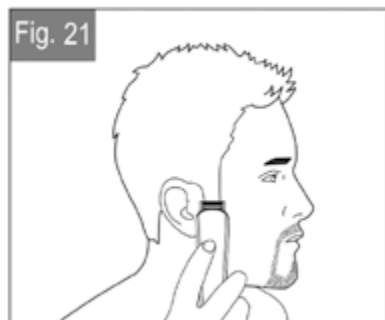

- Hold trimmeren med presisjonsbladet mot deg.
- Start med kanten av kinnskjegget. Legg trimmeren lett mot huden, og flytt den mot kanten av kinnskjegget for å trimme det til ønsket form.



## Bruke mikrobarberingstrimmeren (figur 24)



- Monter mikrobarberingstrimmeren.
- Hold trimmeren i 45 graders vinkel mot huden.
- Barber rundt skjegget/barten med korte og kontrollerte bevegelser. Strekk huden med den andre hånden. Det får hårene til å reise seg, og da blir det enklere å barbere dem.

**MERK:** Mikrobarbermaskinen er utviklet for å barbere rundt skjegget/barten/kinnskjegget. Den er ikke utviklet for å barbere hele ansiktet. Bruk en av våre elektriske barbermaskiner til å barbere resten av ansiktet.

## Fjerne hår fra nese og ører (figur 23)



- Monter nesehårstrimmeren.
- Før trimmeren forsiktig inn i neseboret eller øret.
- Beveg trimmeren forsiktig inn og ut av neseboret eller øret mens du roterer den.
- Ikke før trimmeren mer enn 6 mm inn i neseboret/øret.
- Montere og demontere kammer

**MERK:** Slå av trimmeren før du bytter tilbehør.

## TIPS FOR BEST RESULTAT

- Skjegget, barten og kinnskjeggene må være tørre.
- Ikke bruk krem før du bruker trimmeren. Gre håret i den retningen det vokser.
- Fjern kammen hvis du skal definere kanter, for eksempel kinnskjegg, trimme nakken, forme skjegget eller trimme halsen.

# VEDLIKEHOLD AV HÅRTRIMMEREN

## Rengjøring og vedlikehold av trimmeren

- Etter bruk
- Slå av trimmeren.
- Børst forsiktig bort hårrester fra kammen og bladet, eller skyll dem under vann.

## Forholdsregler for rengjøring

- Det er bare kammen og bladet som kan fjernes for rengjøring.
- De skal rengjøres med en myk børste, for eksempel den som ble levert sammen med produktet.
- Bruk bare den tynne oljen som medfølger, eller symaskinolje på knivene. Ikke bruk sterke eller korroderende rengjøringsmidler på produktet eller knivene.
- Produktet kan vaskes med vann, men tørk det helt før du lader det.

## Oppbevaring

- Produktet skal lades, brukes og oppbevares i temperaturer mellom 15 og 35 °C. (Produktet og ledningen skal oppbevares på et tørt sted.)
- Ikke snurr ledningen rundt produktet.

## RESIRKULERING OG KASSERING

### Informasjon om kassering av elektrisk og elektronisk avfall



Dette merket på produktet og/eller vedlagte dokumenter viser at produktet skal behandles som elektrisk og elektronisk avfall (WEEE). Produkter som er merket med WEEE, må ikke kastes i restavfallet, men leveres til resirkulering. WEEE-merket avfall kan leveres kostnadsfritt til nærmeste miljøstasjon. Hvis alle kaster elektrisk og elektronisk avfall på riktig måte, sparer vi verdifulle ressurser, samtidig som vi forhindrer potensielle negative konsekvenser for helse og miljø som følge av farlige materialer som avfallet kan inneholde.

### Kontaktinformasjon:

F&H GROUP A/S  
Gl. Skivevej 70  
8800 Viborg  
Danmark  
Tlf.: +45 8928 1300  
[www.fh-as.dk](http://www.fh-as.dk)



# GROOMINGKIT

Våra produkter är utformade för att uppfylla högsta möjliga standard för kvalitet, funktion och design. Vi hoppas att du kommer att gilla att använda din nya produkt. Läs igenom bruksanvisningen noggrant och spara den på en säker plats för framtida referens.



## FÖRSIKTIGHET

Använd endast denna produkt för det som den är avsedd för, enligt beskrivningen i bruksanvisningen.

## VIKTIGA SÄKERHETSANVISNINGAR

- Förutsatt att en vuxen är med och håller uppsikt får denna trimmer användas av barn från 8 år och uppåt, liksom av personer med nedsatt fysisk, sensorisk eller intellektuell förmåga och personer som inte har kunskap om eller som inte har någon tidigare erfarenhet av att använda apparater som denna. Anvisningar för användning av apparaten på ett säkert sätt och förstå vilka risker detta kan medföra.
- Låt inte barn leka med apparaten.
- Rengöring och underhåll ska inte utföras av barn som inte är under uppsikt.



## **WARNING! Trimmern får aldrig sänkas ner i vatten.**

- Använd inte denna apparat i närheten av badkar, handfat eller andra vattenfyllda behållare.

## **WARNING! - För att minska risken för brand, elektriska stötar eller allvarliga personsador:**

- Se till att strömsladden inte kommer i kontakt med uppvärmda ytor.
- Se till att stickkontakten och sladden inte blir våta.
- Ta inte i kontakten eller produkten med våta händer.
- Använd endast de tillbehör som medföljer apparaten.

## BESKRIVNING

- |  |   |
|--|---|
| <ul style="list-style-type: none"> <li>1. Stort trimmerhuvud</li> <li>2. PÅ/AV-brytare</li> <li>3. Digital display</li> <li>4. Designtrimmer</li> <li>5. Precisionstrimmer</li> <li>6. Näs-/örontrimmer</li> <li>7. Mikro-trimmer</li> </ul> | <ul style="list-style-type: none"> <li>8. Justerbar kam (1-9 mm)</li> <li>9. 5 styrkammar a-e. för det stora trimmerhuvudet</li> <li>10. Hållare</li> <li>11. Smörjolja</li> <li>12. Rengöringsborste</li> <li>13. USB-kabel (för anslutning till 5A 1A laddare)</li> </ul> |
|--|---|

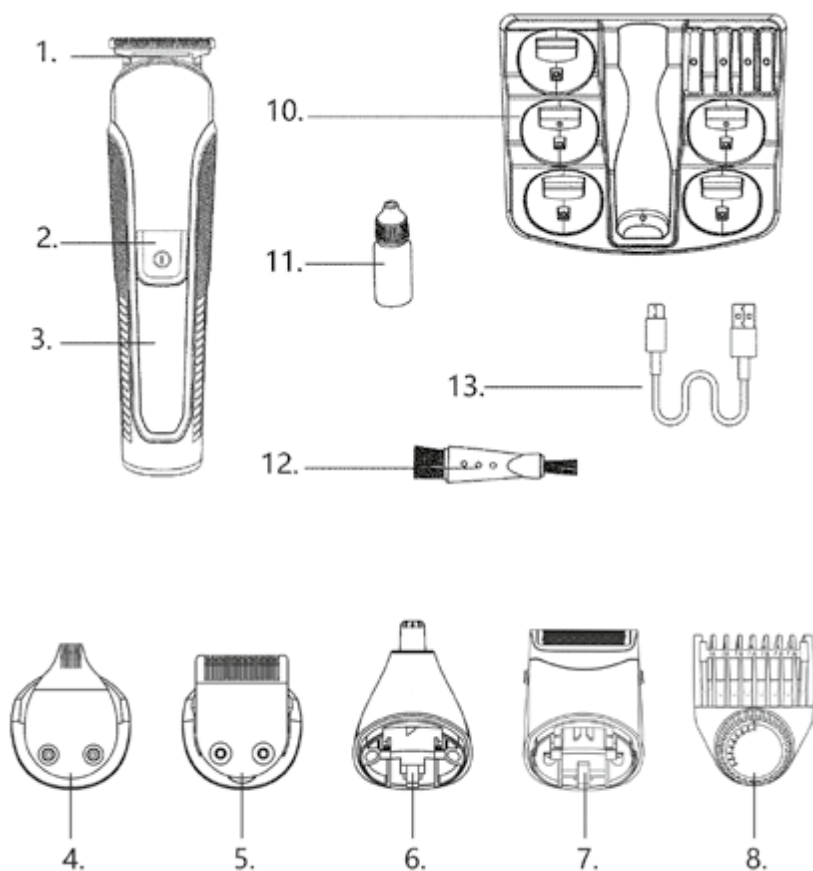

9.

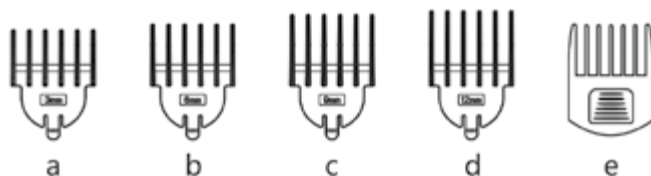

## SPECIFIKATION

<b>Produkter:</b>	Hair Trimmer
<b>Nominell effekt:</b>	5 W
<b>Modell:</b>	SYE695
<b>Batterityp:</b>	litiumjonbatteri
<b>Laddningstid:</b>	2 timmar
<b>Användningstid:</b>	80 minuter
<b>Strömförsörjning:</b>	DC 5 V/1 A

## HUR MAN KOMMER IGÅNG

### Ladda trimmern

- Innan du använder trimmern första gången bör den laddas i 2 timmar.
- Se till att produkten är avstängd.
- Sätt i kontakten från laddaren i produkten och anslut sedan till USB-porten.
- Laddningsindikatorn tänds.
- Trimmern kan inte överladdas. Men om produkten inte ska användas under en längre tid (2-3 månader), bör du dra ut kontakten från eluttaget och förvara den. Ladda trimmerns batteri fullt innan du ska använda den igen.

# HUR MAN ANPASSAR APPARATEN

## Val av trimmertillbehör

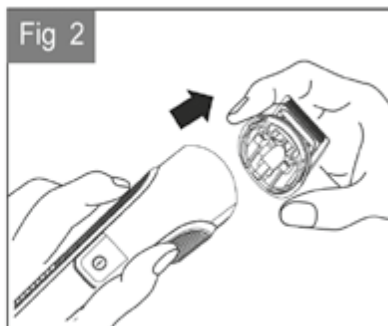
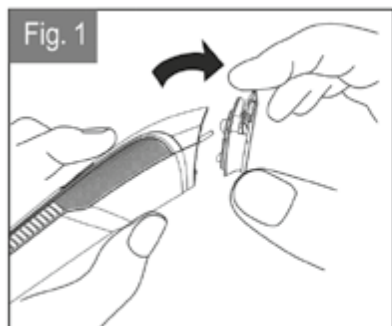

Ta bort huvuddelarna som bilden visar. **(Fig. 1-2)**

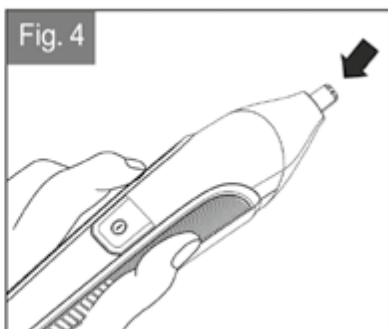
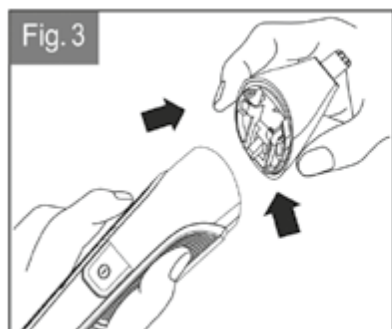



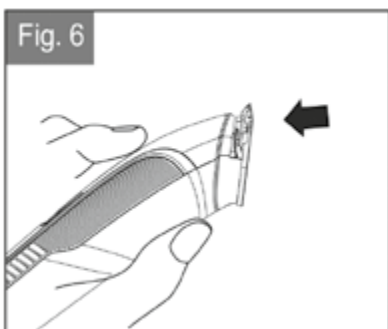
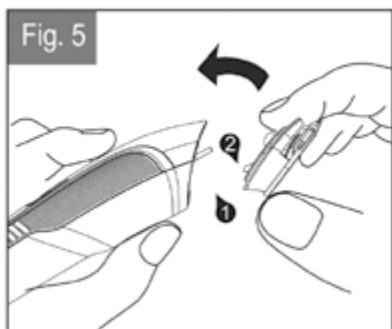

När du ska byta tillbehör placerar du detta mitt för spåren i trimmern och skjuter det försiktigt på plats. Tryck på för att låsa fast tillbehöret. **(Fig. 3-4)**



Placera den stora positioneringskammen mitt för spåren i trimmern och skjut försiktigt kammen på plats tills den låser fast. **(Fig. 5-6)**

## Det finns fyra positioneringskammar med fyra längder vardera (se nedan).

Välja längdinställning på den stora trimkammen

	Nr	Längd (mm)
	1	3
	2	6
	3	9
	4	12
		

Välja klipplängd på precisionskammen

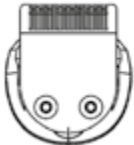
	Nr	Längd (mm)
	1	3
	2	4
	3	5
	4	6

Val av klipplängd på den fina trimmerkammen (1-9 mm)

	Nr	Längd (mm)
	1	1
	2	2
	3	3
	4	4
	5	5
	6	6
	7	7
	8	8
	9	9

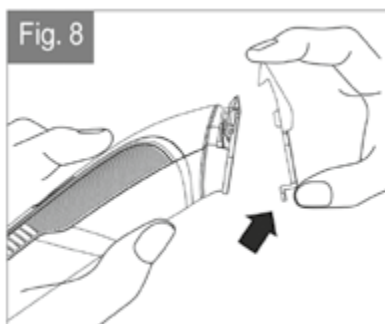
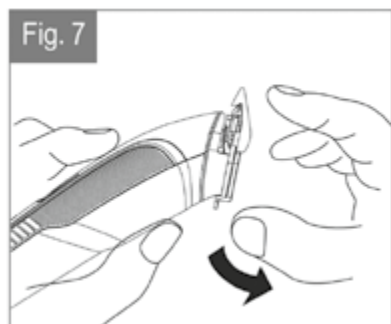

Ta bort positioneringskammarna bakifrån och framåt som bild. (Fig. 7-8)



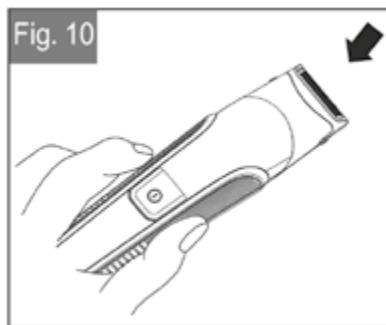
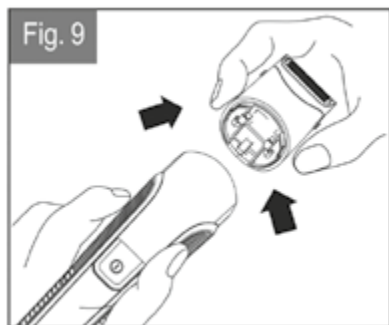

Tryck på de två sidorna av mikro-trimmertillbehöret och ta bort den från kroppen. **(Fig. 9)**  
 Tryck på båda sidorna av mikro-trimmertillbehöret och montera det på trimmern. **(Fig. 10)**

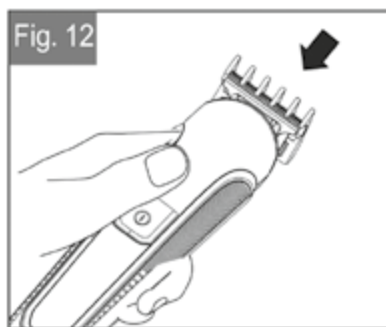
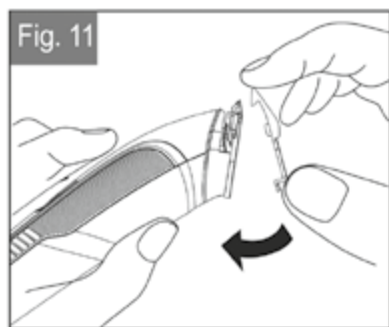

Placera precisionstrimmers positioneringskam i linje med spåren på trimmern och skjut på precisionstrimmern tills den låser fast. **(Fig. 11)**  
 Välj mellan 4 olika positioner för precisionstrimmers positioneringskam. **(Fig. 12)**

### Rengöring av apparaten

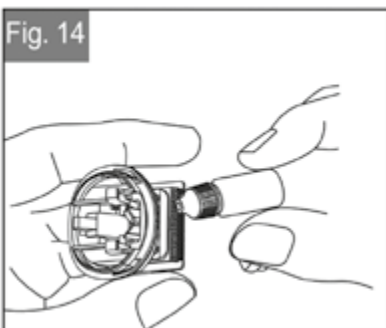
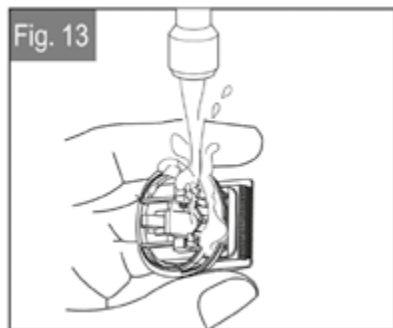

När du rengör produkten, ta endast bort trimmerhuvudet, som bilden visar. Använd sedan rengöringsborsten för att borsta bort klippresterna från de inre delarna. **(Fig. 13-14)**

## Laddning av apparaten

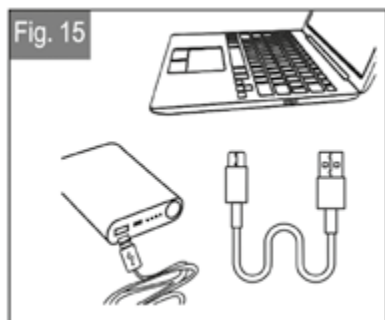

USB-sladd laddning. (Fig. 15)

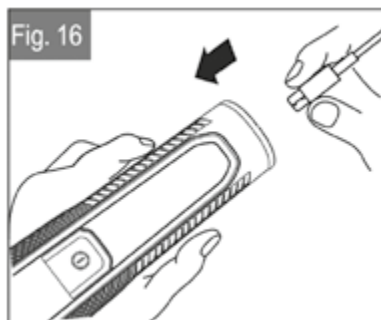

Anslut kontakten till trimmern. (Fig. 16)

## SÅ GÖR DU

### Trimning av nacken (Fig. 17-18)

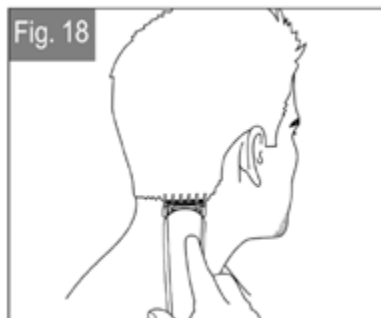

- Fäst en styrkam på det stora trimmerhuvudet. Om du trimmar för första gången börjar du med inställningen för maximal trimningslängd.
- Slå på strömmen till trimmern med PÅ/AV-reglaget.
- Placera den platta toppen på trimmerkammen mot huden.
- För långsamt trimmern genom håret. Upprepa från olika håll efter behov.
- Klipprester ansamlas i trimmerkammen under trimningen, stäng av trimmern, ta bort kammen och borsta/skölj av.

## För att trimma definierade skägg-/mustaschlinjer (Fig. 19-20)



- Håll trimmern med precisionstrimmern vänd mot dig.
- Börja vid kanten på skägg-/mustaschlinjen och sänk försiktigt ner trimmerbladet mot huden. Använd rörelser mot kanten på skägget/mustaschen för att trimma skägget/mustaschen, och i riktning från skägget på halsen.

## Trimning av polisongernas kanter (Fig. 21-22)



- Håll trimmern med precisionstrimmern vänd mot dig.
- Börja med kanten på polisongen och med trimmerbladen som ligger an lätt mot huden, använd rörelser mot kanten på polisongen för att trimma den så att den får önskat utseende.

## Använda mikro-trimmern (Fig. 23)



- Montera mikro-trimmern.
- Håll trimmern så att mikro-trimmern har en vinkel på 45 grader mot huden.
- Använd korta, kontrollerade rörelser för att raka runt skägget/mustaschen. Använd den lediga handen för att sträcka ut huden. Detta får hårstrået att resa sig, vilket gör det lättare att raka sig.

**OBS!** Mikro-trimmern har utformats för att trimma konturlinjer runt ditt skägg/din mustasch/dina polisonger. Mikro-trimmern är inte avsedd att användas för att raka hela ansiktet. För en nära och behaglig rakning, använd en elektrisk rakapparat innan.

## För att ta bort hår i näsan och öronen (bild 24)

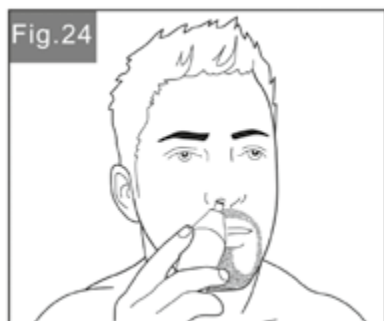

- Montera nästrimmertillbehöret.
- För in näs- och örontrimmern försiktigt i näsborren eller örat.
- För trimmer försiktigt in och ut ur näsborren eller örat samtidigt som du vrider den.
- Undvik att föra in trimmern mer än 6 mm i näsborren eller örat.
- Fästa och ta bort trimmerkamtillbehöret

**OBS!** Se alltid till att trimmern är avstängd innan du byter tillbehör.

## TIPS FÖR BÄSTA RESULTAT

- Skägget, mustaschen och polisongerna ska vara torra.
- Undvik att använda lotion på huden innan du använder trimmern. Kamma håret i den riktning det växer.
- Ta bort trimmerkammen om du: trimmar hårfästets kanter såsom polisonger, trimmar i nacken, trimmar skägglinjen på framsidan av halsen.

# UNDERHÅLL AV DIN HÅRTRIMMER

## Rengöring och underhåll av din trimmer

- Efter varje användningstillfälle
- Stäng av trimmern.
- Borsta försiktigt bort återstående hårstrån under varmt vatten från styrkammen och trimmerbladet.

## Försiktighetsåtgärder vid rengöring

- Endast styrkamtillbehöret och trimmerbladet får tas bort från produkten för rengöring.
- Rengöring ska endast utföras med en mjuk borste, t.ex. den borste som medföljer produkten.
- Använd endast den medföljande lättoljan eller symaskinsoljan på bladen. Använd inte starka eller frätande rengöringsmedel på enheterna eller deras blad.
- Hela produkten kan rengöras, men undvik att laddningsuttaget utsätts för vattendroppar för att undvika elektriska stötar.

## Förvaring

- Ladda, använd och förvara produkten vid en temperatur mellan 15 °C och 35 °C. (Förvara alltid denna produkt med tillhörande strömssladd i en miljö som är fri från fukt)
- Linda inte adaptersladden runt apparaten.

## ÅTERVINNING OCH BORTSKAFFNING

### Information till konsumenter om bortskaffande av elektriskt och elektroniskt avfall



Denna märkning på en produkt och/eller medföljande dokument indikerar att den, när den har tjänat ut, ska kasseras som elektrisk och elektronisk utrustning (WEEE). WEEE-märkta avfallsprodukter får inte slängas i hushållssoporna. Produkter av denna typ ska lämnas in på en miljöstation för återvinning av de material som den är tillverkad av. För korrekt hantering, insamling och återvinning; lämna in allt WEEE-märkt avfall på en återvinningsanläggning i din kommun, avfallet kan lämnas in utan kostnad. Om alla konsumenter kasserar uttjänt elektrisk och elektronisk utrustning på rätt, kommer det att spara värdefulla resurser och förhindra potentiella negativa effekter på människors hälsa och miljön från farliga material som avfallet kan innehålla.

### Kontaktinformation:

F&H GROUP A/S  
Gl. Skivevej 70  
8800 Viborg  
Danmark  
Tel: +45 8928 1300  
[www.fh-as.dk](http://www.fh-as.dk)





See full range of  
Nordic Sense  
products.

**PRESS BUTTON**



# Nordic Sense